



BOSCH

Разработано для жизни

Каталог
2021



С заботой о будущем

Внесите ваш вклад в сбережение энергоресурсов и сохранение планеты для будущих поколений с конденсационными котлами Condens 7000i W и Condens 2500 W



Интерактивная
версия

«Мне невыносима мысль о том, что кто-нибудь при проверке моей продукции мог бы уличить меня в производстве недоброкачественных товаров».

Роберт Бош

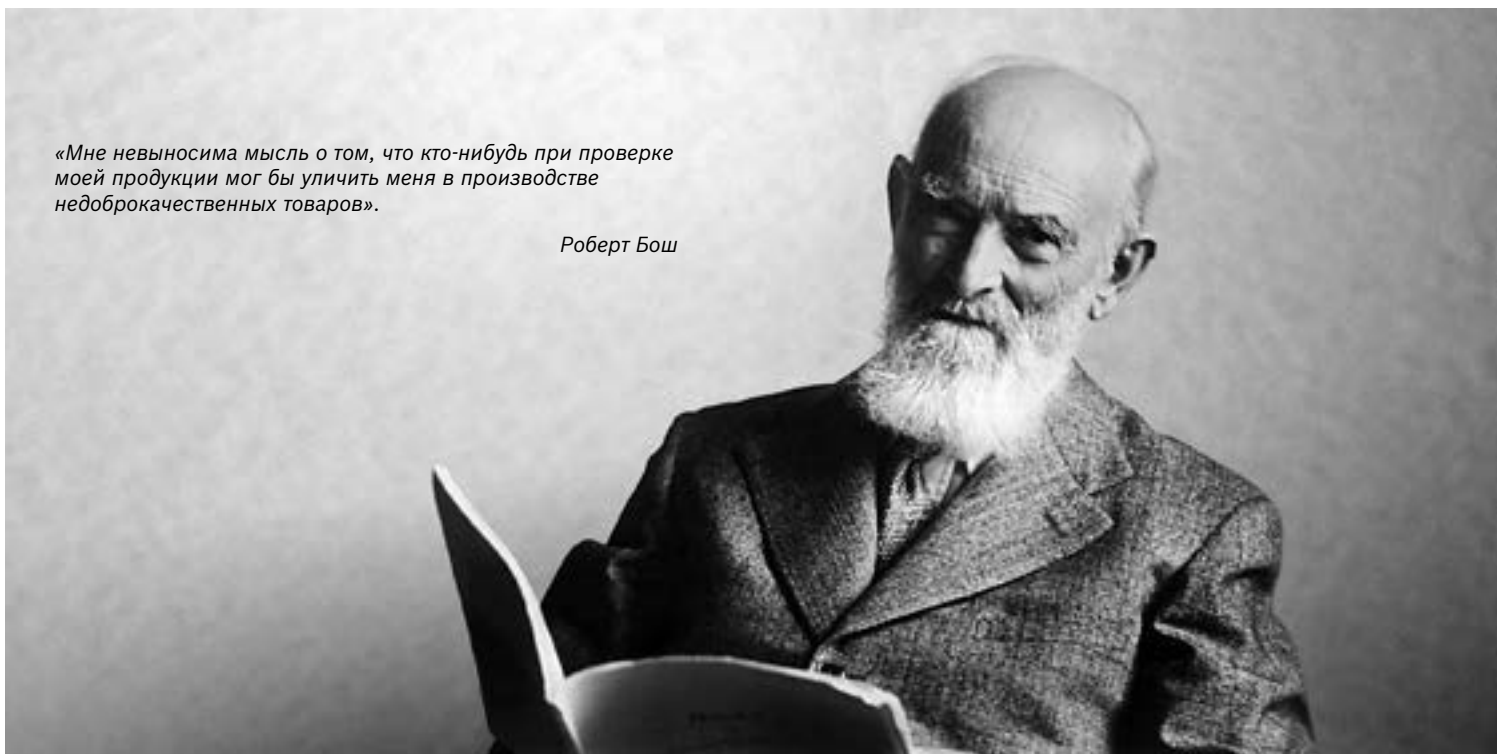

История производства газового оборудования Bosch берет свое начало в далеком 1932 году. В течение многих десятилетий Bosch вносит огромный вклад в развитие новейших технологий в термотехнике, а также в развитие энергосберегающих технологий. В 1968 году заводы Bosch первыми начинают производство пьезоэлектрических розжигов для газовых колонок, а тепловой насос впервые был представлен в 1975 году. Уже в 1976 году начинаются исследования по применению солнечной энергии для отопления и нагрева воды.

В 80-х годах была выпущена первая колонка с автоматическим розжигом, а в начале 90-х изобретен розжиг газовых аппаратов от гидрогенератора. Инновационные разработки ведутся в области защиты окружающей среды. Новейшие решения воплощены в оборудовании конденсационного типа с КПД более 100%. Термотехника Bosch воплощает в жизнь самые лучшие, надежные, современные решения в области отопления и горячего водоснабжения.

Содержание

[Перейти в Раздел](#) ↓

	Стр.
<u>Электрические настенные котлы</u>	2
<u>Бойлеры косвенного нагрева</u>	9
<u>Газовые настенные котлы</u>	23
<u>Принадлежности для отвода дымовых газов для традиционных котлов</u>	56
<u>Настенные конденсационные газовые котлы</u>	59
<u>Принадлежности для отвода дымовых газов для конденсационных котлов</u>	107
<u>Принадлежности для конденсационных газовых котлов</u>	126
<u>Регуляторы для котлов</u>	128
<u>Газовые проточные водонагреватели</u>	141
<u>Газовые проточные водонагреватели высокой мощности</u>	157



Электрические настенные котлы

Электрические котлы Bosch компактны, универсальны, эстетичны и просты в установке. Они обладают высоким КПД, работают в автономном режиме и имеют небольшой вес, что положительно сказывается на их монтаже. Благодаря своему стильному дизайну они прекрасно смотрятся в любом месте.

Электрические настенные котлы

[Перейти к странице](#) ↓

<u>Серия Heat Tronic 3000</u>	4
<u>Серия Heat Tronic 3500</u>	6
<u>Принадлежности для Heat Tronic 3000 / 3500</u>	8

Серия Heat Tronic 3000



Котел без насоса и расширительного бака

Описание:

- Представлен в диапазоне мощности от 4 до 24 кВт
- Без насоса и расширительного бака в комплекте котла
- Использование в качестве резервного источника тепла на объектах, где основными производителями тепла являются приборы работающие на газовом топливе, солярке, твердом топливе, биомассе и иных источниках энергии
- Котел также можно использовать, как основной источник теплоснабжения на объектах, где электричество является приоритетным для отопления
- Простота в использовании, экономичность в эксплуатации, малые габариты, современный дизайн, высокая надежность и богатый функционал
- Монтаж котла может быть осуществлен также и в комбинации с баком косвенного нагрева для производства ГВС. Такая компоновка подойдет как для частных домов, так и для иных объектов, где делается акцент на комфорте в приготовлении горячей воды

Дополнительные аксессуары

- Датчик внешней температуры

Техническое оснащение

- Ультрасовременный дизайн DNA от Bosch
- Компактные размеры и малый вес (самый маленький в своем классе)
- Простота в эксплуатации благодаря светодиодному дисплею
- Подходит для напольного отопления
- Может использоваться в качестве резервного/основного источника
- Разрешается применение антифриза
- Встроенное адаптивное управление на показаниях датчика комнатной температуры
- Возможность эквитермального регулирования
- Защита от замерзания и перегрева
- Журнал ошибок/сбоев в работе
- Диагностические коды
- Возможность подключения к бойлеру косвенного нагрева для производства горячей воды
- Питание для котлов от 4 до 12 кВт: 1 x 230 В / 3 x 400/230 В
- Питание для котлов от 15 до 24 кВт: 3 x 400/230 В
- Равномерное распределение и чередование нагрузки между нагревательными элементами существенно увеличивает срок службы котла

Модель котла	Артикул
Tronic Heat 3000 4 RU	7738502575
Tronic Heat 3000 6 RU	7738502576
Tronic Heat 3000 9 RU	7738502577
Tronic Heat 3000 12 RU	7738502578
Tronic Heat 3000 15 RU	7738502579
Tronic Heat 3000 18 RU	7738502580
Tronic Heat 3000 24 RU	7738502581

Tronic Heat 3000		4	6	9	12	15	18	24
Теплопроизводительность	кВт	3,96	5,94	8,91	11,88	14,85	17,82	23,76
Максимальный общий потребляемый ток	кВт	4,1	6,1	9,1	12,1	15,1	18,1	24,1
Коэффициент полезного действия	%	99,7						
Подключение нагревательных стержней	шт. х кВт	3 x 1,3	3 x 2	3 x 3	3 x 4	3 x 3 + 3 x 2	6 x 3	6 x 4
Количество ступеней мощности	–	3					6	
Сетевое напряжение	В ~	3 x 400/230 (-10/+6)						
Номинальный ток (при 3 x 400/230 В ~)	А	5,8	8,7	13,1	17,4	21,8	26,1	34,8
Сетевое напряжение	В ~	230 (-10/+6)						
Номинальный ток (при 1 x 230 В ~)	А	17,4	26,1	39,2	52,2	–	–	–
Степень электрической защиты	IP	IP40						
Максимально допустимое рабочее давление	бар	3						
Максимальная температура греющей воды	°С	85						
Подключение подающей/обратной линии	дюйм	G ¾						
Масса котла без воды	кг	18	18	18	18	22	22	22
Ш x В x Г	мм	330 x 712 x 193					416 x 712 x 193	

Серия Heat Tronic 3500



Котел с насосом и расширительным баком

Описание:

- Представлен в диапазоне мощности от 4 до 24 кВт
- С насосом и расширительным баком в комплекте котла
- Использование как основной источник теплоснабжения на объектах, где электричество является приоритетным для отопления
- В качестве резервного источника тепла на объектах, где основными производителями тепла являются приборы работающие на газовом топливе, солярке, твердом топливе, биомассе и иных источниках энергии
- Простота в использовании, экономичность в эксплуатации, малые габариты, современный дизайн, высокая надежность и богатый функционал
- Монтаж котла может быть осуществлен также и в комбинации с баком косвенного нагрева для производства ГВС. Такая компоновка подойдет как для частных домов, так и для иных объектов, где делается акцент на комфорте в приготовлении горячей воды

Дополнительные аксессуары

- Датчик внешней температуры

Техническое оснащение

- Ультрасовременный дизайн DNA от Bosch
- Компактные размеры и малый вес (самый маленький в своем классе)
- Простота в эксплуатации благодаря светодиодному дисплею
- Подходит для напольного отопления
- Может использоваться в качестве основного/резервного источника
- Разрешается применение антифриза
- Встроенное адаптивное управление на показаниях датчика комнатной температуры
- Возможность эквитермального регулирования
- Защита от замерзания и перегрева
- Журнал ошибок/сбоев в работе
- Диагностические коды
- Возможность подключения к бойлеру косвенного нагрева для производства горячей воды
- Питание для котлов от 4 до 12 кВт: 1 x 230 В / 3 x 400/230 В
- Питание для котлов от 15 до 24 кВт: 3 x 400/230 В
- Равномерное распределение и чередование нагрузки между нагревательными элементами существенно увеличивает срок службы котла

Модель котла	Артикул
Tronic Heat 3500 4 RU	7738502582
Tronic Heat 3500 6 RU	7738502583
Tronic Heat 3500 9 RU	7738502584
Tronic Heat 3500 12 RU	7738502585
Tronic Heat 3500 15 RU	7738502586
Tronic Heat 3500 18 RU	7738502587
Tronic Heat 3500 24 RU	7738502588

Tronic Heat 3500		4	6	9	12	15	18	24
Теплопроизводительность	кВт	3,96	5,94	8,91	11,88	14,85	17,82	23,76
Максимальный общий потребляемый ток	кВт	4,1	6,1	9,1	12,1	15,1	18,1	24,1
Коэффициент полезного действия	%	99,7						
Подключение нагревательных стержней	шт. х кВт	3 х 1,3	3 х 2	3 х 3	3 х 4	3 х 3 + 3 х 2	6 х 3	6 х 4
Количество ступеней мощности	–	3					6	
Сетевое напряжение	В ~	3 х 400/230 (-10/+6)						
Номинальный ток (при 3 х 400/230 В ~)	А	5,8	8,7	13,1	17,4	21,8	26,1	34,8
Сетевое напряжение	В ~	230 (-10/+6)						
Номинальный ток (при 1 х 230 В ~)	А	17,4	26,1	39,2	52,2	–	–	–
Степень электрической защиты	IP	IP40						
Максимально допустимое рабочее давление	бар	3						
Максимальная температура греющей воды	°С	85						
Расширительный бак	л	7						
Подключение подающей/обратной линии	дюйм	G ¾						
Масса котла без воды	кг	24	24	24	24	28	28	28
Ш х В х Г	мм	330 х 712 х 273					416 х 712 х 300	

Принадлежности для электрических котлов Heat Tronic 3000 / 3500

Наименование модели	Тип модели	Артикул
Датчик температуры 10 кΩ - 25 °С – длина 2 м Управление котлом по температуре из помещения вне котельной Обеспечивает управление котлом на основе внешних параметров	SO10044	8738104821

TR12



Термостат on/off

Описание:

- Двухпозиционный регулятор температуры помещения
- Диапазон регулировки температуры помещения от +5 до +30 °С

Модель

TR12

Артикул

7719002144

TRZ12-2



Термостат с функцией недельного программирования

Описание:

- Двухпозиционный регулятор температуры помещения
- Диапазон регулировки температуры помещения от +5 до +30 °С
- Программирование временных интервалов
- Экономичный режим
- Программа выходного дня
- Функция выходного дня
- Функция защиты от замерзания

Модель

TR1Z12-2

Артикул

7719002104



Бойлеры косвенного нагрева

В жилом помещении у Вас достаточно места, и Вы хотите обеспечить абсолютный комфорт и максимально удовлетворить свою потребность в горячей воде?

Тогда Вам следует скомпоновать Ваш отопительный котел с бойлером косвенного нагрева. Потери тепла у наших бойлеров горячей воды, благодаря высококачественной изоляции, минимальны, и к Вашим услугам бойлеры квадратного и круглого профиля различных объемов. Емкость должна быть выбрана в зависимости от количества членов семьи и Ваших индивидуальных потребностей.

Бойлеры косвенного нагрева

[Перейти к странице](#) ↓

<u>Серия WSTB</u>	11
WSTB 120 O (подключения сверху)	
WSTB 160	
WSTB 200	
WSTB 300 C (наличие смотрового люка)	
<u>Серия WST</u>	13
WST 120-5 C	
WST 160-5 C	
WST 200-5 EC	
WST 300-5 C	
WST 400-5 C	
<u>Серия W 500-1000</u>	17
W 500-5 C	
W 500-5 B	
W 750-5 C	
W 1000-5 C	
<u>Серия WD</u>	19
WD 120 B	
WD 160 B	
<u>Бивалентные бойлеры для систем солнечных коллекторов</u>	21

Серия WSTB



Бойлер косвенного нагрева

Описание:

- Серия бойлеров косвенного нагрева цилиндрической формы
- Изготовлены из стали
- Внутренняя часть бака покрыта специальным слоем стеклокерамики
- В ассортименте специальная модель для использования с настенными котлами (WSTB 120 O)
- Для монтажа как с настенными, так и с напольными котлами
- Уникальная теплоизоляция уменьшает теплопотери

Назначение

- Предназначены для работы с настенными и напольными котлами Bosch для приготовления горячей воды в бытовых целях для квартир, частных домов и коттеджей.

Техническое оснащение

- Подключения сверху (WSTB 120 O)
- Неизолированный магниевый анод
- Гильза для подключения датчика температуры
- Теплоизоляция 55 мм из пенополиуретана
- Мягкая облицовка
- Подключение линии рециркуляции (только для WSTB 160-300)
- Сливной кран
- Для моделей WSTB 120-200 инспекционный порт находится сверху



Модель бойлера	Артикул
WSTB 120 O (подключения сверху)	8718545244
WSTB 160	8718545251
WSTB 200	8718545259
WSTB 300 C (наличие смотрового люка)	8718545265

	WSTB 120 O ¹⁾	WSTB 160	WSTB 200	WSTB 300 C
Полезный объем, л	120	156	197	297
Максимальная мощность нагрева, кВт	20	20,8	20,6	31,8
Полезное количество горячей воды при температуре горячей воды на выходе ²⁾ :				
45 °С л	163	223	281	424
40 °С л	190	260	328	495
Показатель производительности, NL	1,2	2,2	3,8	8,4
Время нагрева при номинальной мощности, мин.	27	37	47	51
Потери тепла в состоянии готовности по DIN 4753, кВтч/24 ч	1,6	1,5	1,7	1,94
Максимальное давление греющей воды, бар	10	10	10	10
Подключение подающей и обратной линии R"	¾	1	1	1
Подключение линий ГВС, R"	¾	1	1	1
Подключение циркуляции, R"	–	¾	¾	¾
Вес без упаковки, кг	67	42	48	74
Размеры, мм (высота/диаметр)	936/510	1193/550	1453/550	1406/670

¹⁾ Подключения у WSTB 120 O расположены сверху

²⁾ Без дозагрузки. Заданная температура бака 60 °С

Принадлежности для бойлеров WSTB

Наименование	Артикул
 Ножки для бака	8718590658
 Сливной кран для баков WSTB 120 O RP1/2"	8735100227
Датчик температуры NTC RD6.0 (датчик 6 мм, соединительный штекер 3 м)	7735502290
Комплект датчика температуры NTC RD 6.0 (датчик 6 мм, соединительный штекер 6 м, монтажный комплект)	7735502289

Серия WST



WST 120-5C /
WST 160-5C

WST 200-5EC

Бойлер косвенного нагрева

Описание:

- Бойлеры косвенного нагрева цилиндрической формы
- Увеличенная мощность
- Изготовлены из стали, покрытой стеклокерамикой
- Подключение греющего контура и контура ГВС сзади
- Модель с возможностью установки электрического тэна WST 200-5EC

Назначение

- Предназначены для работы с отопительными котлами Bosch для приготовления горячей воды в бытовых целях для квартир, частных домов и коттеджей.

Техническое оснащение





- Греющий элемент – змеевик из стали, покрытой стеклокерамикой
- Защита от коррозии с помощью магниевого анода
- Теплоизоляция из твердого пенопласта
- Обшивка из ПВХ пленки с подкладкой из мягкого пенопласта
- Подключение линии рециркуляции
- Люк для очистки шлама
- Возможность установки электронагревательного элемента (тэна)*

* Установка тэна предусмотрена на моделях WST 200-5EC, WST300-5C, WST 400-5C, WST 300-5 SC, WST 400-5 SC.
При установке электронагревательного тэна в модели WST 300-5C, WST 400-5C, WST 300-5 SC, WST 400-5 SC необходимо дополнительно заказывать «Крышку смотрового люка». Для WST 200-5EC данный аксессуар не требуется.

Модель бойлера	Артикул
WST 120-5C	8718543055
WST 160-5C	8718543064
WST 200-5EC	8718543083

		WST 120-5C	WST 160-5C	WST 200-5EC
Полезный объем	л	120	160	200
Подключение горячей воды	R"	1	1	1
Подключение холодной воды	R"	1	1	1
Подключение циркуляции	R"	¾	¾	¾
Максимальная температура горячей воды	°C		95	
Максимальное рабочее давление в контуре ГВС	бар		10	
Объем греющего контура	л	4,8	6	6
Площадь греющего контура	м²	0,7	0,9	0,9
Коэффициент мощности	NL	1,4	2,6	4,2
Эксплуатационная производительность	кВт	25	31,5	31,5
t подачи = 80 °C, t горячей воды на выходе = 45 °C, t холодной воды = 10 °C	л/мин	10,2	12,9	12,9
Вес незаполненного бака	кг	64	74	84
Размеры (высота/диаметр)	мм	1020/550	1300/550	1530/550

Принадлежности к бойлерам WST

Наименование	Тип модели	Артикул
 <p>Терморегулятор бойлерной воды</p>	SE8	7719001172
 <p>Электронагревательный элемент 2,0 кВт (переменный ток 230 В, монтажная длина 320 мм)</p>		7735501415
 <p>Электронагревательный элемент 3,0 кВт (трехфазный ток 400 В, монтажная длина 330 мм)</p>		7735501416
 <p>Электронагревательный элемент 4,5 кВт (трехфазный ток 400 В, монтажная длина 360 мм)</p>		7735501417
 <p>Электронагревательный элемент 6,0 кВт (трехфазный ток 400 В, монтажная длина 450 мм)</p>		7735501418
Набор из двух прокладок для монтажа ТЭНа, круглая и прямоугольная		7735501421
Комплект датчика температуры NTC RD 6.0 (датчик 6 мм, соединительный штекер 6 м, монтажный комплект)		7735502289
Датчик температуры NTC RD6 (датчик 6 мм, соединительный штекер 3 м)		7735502290

Серия WST



Бойлер косвенного нагрева

Описание:

- Бойлеры косвенного нагрева цилиндрической формы
- Увеличенная мощность
- Изготовлены из стали, покрытой слоем стеклокерамики
- Подключение греющего контура и контура ГВС сзади
- Возможность установки электронагревательного элемента (тэна)

Назначение

- Приготовление горячей воды в бытовых целях при большом расходе горячей воды для коттеджей, частных и многоквартирных домов с большим количеством точек водоразбора. Предназначены для работы с отопительным котлом.

Техническое оснащение



- Греющий элемент – змеевик из стали, покрытой стеклокерамики
- Защита от коррозии с помощью магниевого анода
- Теплоизоляция из твердого пенопласта
- Обшивка из ПВХ пленки с подкладкой из мягкого пенопласта
- Подключение линии рециркуляции
- Люк для очистки от шлама
- Возможность установки электронагревательного элемента (тэна)*

* Установка тэна предусмотрена на моделях WST 200-5EC, WST300-5C, WST 400-5C, WST 300-5 SC, WST 400-5 SC.
При установке электронагревательного тэна в модели WST 300-5C, WST 400-5C, WST 300-5 SC, WST 400-5 SC необходимо дополнительно заказывать «Крышку смотрового люка». Для WST 200-5EC данный аксессуар не требуется.

Модель бойлера	Артикул
WST 300-5 C	8718542832
WST 400-5 C	8718541939

		WST 300-5C	WST 400-5C
Полезный объем	л	300	390
Подключение горячей воды	R"	1	1
Подключение холодной воды	R"	1	1
Подключение циркуляции	R"	¾	¾
Максимальная температура горячей воды	°C		95
Максимальное рабочее давление в контуре ГВС	бар		10
Объем греющего контура	л	8,8	12,1
Площадь греющего контура	м²	1,3	1,8
Коэффициент мощности	NL	7,8	12,5
Эксплуатационная производительность	кВт	36,5	56
t подачи = 80 °C, t горячей воды на выходе = 45 °C,	л/мин	14,9	22,9
Вес, нетто	кг	105	119
Размеры (высота/диаметр)	мм	1655/670	1965/670

Принадлежности к бойлерам WST

	Наименование	Тип модели	Артикул
	Терморегулятор бойлерной воды	SE8	7719001172
	Электронагревательный элемент 2,0 кВт (переменный ток 230 В, монтажная длина 320 мм)		7735501415
	Электронагревательный элемент 3,0 кВт (трехфазный ток 400 В, монтажная длина 330 мм)		7735501416
	Электронагревательный элемент 4,5 кВт (трехфазный ток 400 В, монтажная длина 360 мм)		7735501417
	Электронагревательный элемент 6,0 кВт (трехфазный ток 400 В, монтажная длина 450 мм)		7735501418
	Набор из двух прокладок для монтажа ТЭНа, круглая и прямоугольная		7735501421
	Крышка смотрового люка (для установки электронагревательного элемента)	для WST 300-400 серия 5	8718542451
	Комплект датчика температуры NTC RD 6.0 (датчик 6 мм, соединительный штекер 6 м, монтажный комплект)		7735502289
	Датчик температуры NTC RD6 (датчик 6 мм, соединительный штекер 3 м)		7735502290

Серия W 500-1000



Бойлер косвенного нагрева

Описание:

- Бойлеры косвенного нагрева цилиндрической формы
- Увеличенная мощность
- Изготовлены из стали, покрытой стеклокерамикой
- Подключение греющего контура и контура ГВС сзади
- Возможность установки электронагревательного элемента (тэна)

Типы теплоизоляции:

- Для 500 л
 - В – жесткий пенополиуретан 60 мм + флис 40 мм
 - С – жесткий пенополиуретан 60 мм + обшивка 5 мм
- Для 750, 1000 л
 - С – жесткий пенополиуретан 70 мм + обшивка 5 мм

Назначение









- Приготовление горячей воды в бытовых целях при большом расходе горячей воды для коттеджей, частных и многоквартирных домов с большим количеством точек водоразбора. Предназначены для работы с отопительным котлом.

Техническое оснащение

- Греющий элемент – змеевик из стали, покрытой стеклокерамикой
- Защита от коррозии с помощью магниевого анода
- Теплоизоляция различных типов для разных запросов по энергоэффективности
- Изолированный магниевый анод
- Подключение линии рециркуляции
- Люк для очистки от шлама
- Возможность установки электронагревательного элемента (тэна)*

* При установке электронагревательного тэна в модели W500-5C, W500-5 P 1 B, W750-5 C, W1000-5 C необходимо дополнительно заказывать «Крышку смотрового люка»

Модель бойлера	Цвет	Артикул
W 500-5 C (жесткий пенополиуретан 60 мм + обшивка 5 мм)	Белый	7736502362
W 500-5 P 1 B (жесткий пенополиуретан 60 мм + флис 40 мм)	Серебристый	7735501572
W 750-5 C (жесткий пенополиуретан 70 мм + обшивка 5 мм)	Белый	7735500278
W 1000-5 C (жесткий пенополиуретан 70 мм + обшивка 5 мм)	Белый	7735500281

Принадлежности к бойлерам W			
Наименование	Тип модели	Артикул	
 Терморегулятор бойлерной воды	SE8	7719001172	
 Электронагревательный элемент 2,0 кВт (переменный ток 230 В, монтажная длина 320 мм)		7735501415	
 Электронагревательный элемент 3,0 кВт (трехфазный ток 400 В, монтажная длина 330 мм)		7735501416	
 Электронагревательный элемент 4,5 кВт (трехфазный ток 400 В, монтажная длина 360 мм)		7735501417	
 Электронагревательный элемент 6,0 кВт (трехфазный ток 400 В, монтажная длина 450 мм)		7735501418	
 Электронагревательный элемент 9,0 кВт (трехфазный ток 400 В, монтажная длина 500 мм)		7735501419	
 Крышка смотрового люка (для установки электронагревательного элемента)	для W500-1000 серия 5	8732902341	
 Комплект датчика температуры NTC RD 6.0 (датчик 6 мм, соединительный штекер 6 мм, монтажный комплект)		7735502289	
 Датчик температуры NTC RD6 (датчик 6 мм, соединительный штекер 3 м)		7735502290	

		W500.5-C	W500.5-B
Объём бака	л	500	500
Теплоизоляция (тип, толщина)	мм	C - 60+5 мм	B - 60+40 мм
Диаметр (с теплоизоляцией)	мм	780	850
Высота	мм	1870	1870
Высота помещения при установке	мм	2300	2300
Подающая линия бака	мм	928	928
Обратная линия бака	мм	292	292
Вход холодной воды	R"	R 1 ¼	R 1 ¼
	мм	131	131
Вход циркуляции		1128	1128
Выход горячей воды	R"	R 1 ¼	R 1 ¼
	мм	1731	1731
Эксплуатационная производительность	кВт	66,4	66,4
t подачи = 80 °С, t горячей воды на выходе = 45 °С	л/мин	27	27
Объём воды в греющем контуре	л	17	17
Объём теплообменника	м²	2,2	2,2
Теплопотери в режиме готовности	кВтч/24ч	2,59	1,87
Вес нетто (без упаковки)	кг	174	179
Вес в заполненном виде	кг	679	674
Макс. избыточное рабочее давление (греющего контура/контур ГВС)	бар		16/10
Макс. рабочая температура (греющего контура/контур ГВС)	°С		160/95

		W750.5-C	W1000.5-C
Объём бака	л	740	960
Теплоизоляция (тип, толщина)	мм	C - 70+5 мм	C - 70+5 мм
Диаметр (с теплоизоляцией)	мм	960	1070
Диаметр (без теплоизоляции)	мм	790	900
Высота (с теплоизоляцией)	мм	1920	1920
Высота помещения при установке	мм	2450	2500
Подающая линия бака	мм	1004	1037
Обратная линия бака	мм	314	330
Вход холодной воды	R"	R 1 ½	R 1 ½
	мм	144	152
Вход циркуляции		1114	1147
Выход горячей воды	R"	R 1 ¼	R 1 ½
	мм	1698	1731
Эксплуатационная производительность	кВт	103,6	111,8
t подачи = 80 °С, t горячей воды на выходе = 45 °С	л/мин	42	46
Объём воды в греющем контуре	л	23,8	29,6
Объём теплообменника	м²	3	3,7
Теплопотери в режиме готовности	кВтч/24ч	2,76	3,34
Вес нетто (без упаковки)	кг	241	292
Вес в заполненном виде	кг	981	1252
Макс. избыточное рабочее давление (греющего контура/контур ГВС)	бар		16/10
Макс. рабочая температура (греющего контура/контур ГВС)	°С		160/95

Серия WD



Бойлер горячей воды косвенного нагрева

Описание:

- Изготовлены из стали, покрытой стеклокерамикой
- Бойлер кубической формы для монтажа под настенным котлом
- Верхнее подключение греющего контура и контура горячего водоснабжения

Назначение

- Предназначен для работы с настенными одноконтурными котлами серии GAZ для приготовления горячей воды в бытовых целях при большом и среднем расходе горячей воды для жилых домов

Техническое оснащение

- Греющий элемент – змеевик из стали, покрытый стеклокерамикой
- Магниевый анод для защиты от коррозии
- Теплоизоляция из прочного пенопласта
- ErP класс энергоэффективности – B
- Термометр
- Подключение линии рециркуляции
- Датчик температуры воды в бойлере (включён к комплект поставки)

Модель бойлера	Артикул
WD 120 B	8732925017
WD 160 B	8732925018

	WD 120 B	WD 160 B
Полезный объем, л	115,0	149,0
Максимальная теплопроизводительность поверхности нагрева, кВт	25,1	25,1
Максимальная производительность в проточном режиме, л/час	590,0	590,0
Показатель производительности, NL	1,3	2,0
Производительность при температуре подающей линии 85 °С, л/час	237	237
Минимальное время нагрева до 60 °С, мин	20,0	25,0
Максимальное давление греющей воды, бар	10,0	10,0
Патрубки подключения подающей и обратной линии, R"	¾	¾
Вес без упаковки, кг	50,0	60,0
Размеры, мм	929/500/585	929/600/585

WST и WS



Бивалентные бойлеры косвенного нагрева для систем солнечных коллекторов

Описание:

- Бойлер косвенного нагрева для системы солнечных коллекторов с эмалированным стальным баком и теплоизоляцией
- Два теплообменника: сверху – контур отопительного котла или другого первичного источника тепла; внизу – контур солнечного коллектора
- Подключение греющих контуров и контура ГВС сзади
- Возможность установки электронагревательного элемента (тэна)



Техническое оснащение

- Защита от коррозии с помощью магниевого анода
- Изоляция со всех сторон из жесткого пенопласта, не содержащего фторуглеродов и фторхлоруглеродов
- Подключение рециркуляции
- Люк для очистки бойлера от шлама и технического обслуживания
- Встроенный датчик температуры бойлера (NTC) с соединительным штекером
- Муфта Rp 1½ с пробкой для электронагревательного элемента
- Электронагревательный элемент (тэн)

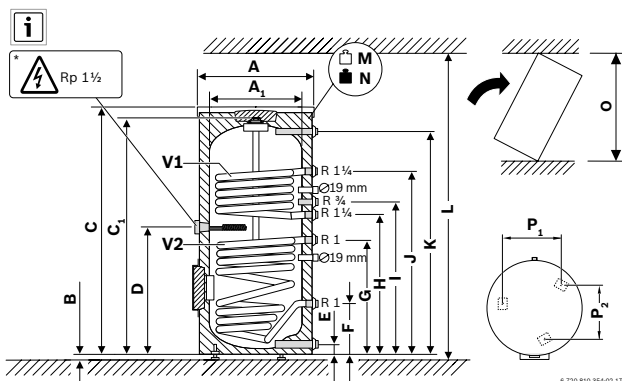
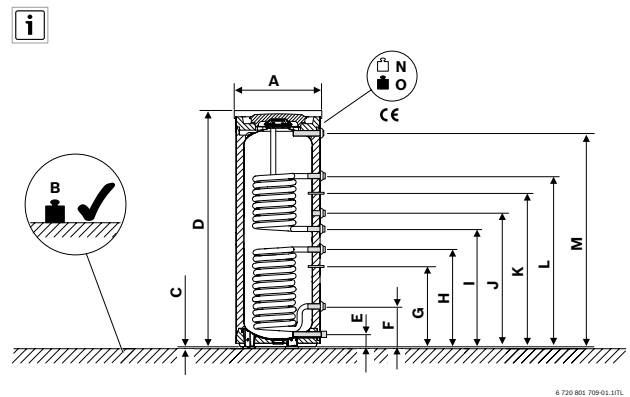
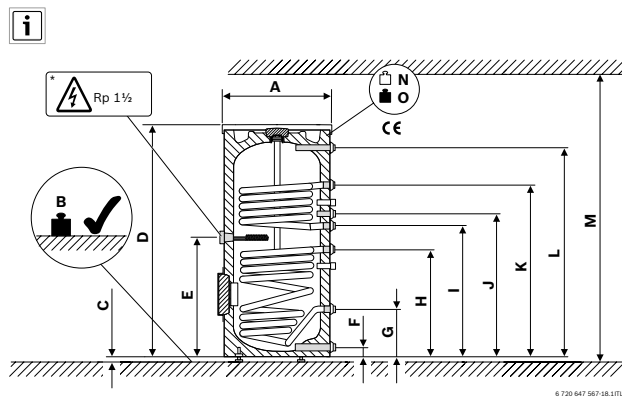
Тип модели	Артикул
WST 200-5 SC	8718543099
WST 300-5 SC	8718542829
WST 400-5 SC	8718541915
WST 400-5 SCE	8718541943
WS 500-5 E C	7736502368



		WST 200-5 SC	WST 300-5 SC	WST 400-5 SC / 400-5 SCE	WS 500.5 E C
Полезный объем бака					
Общий	л	195	295	380	500
Без нагрева от солнечного коллектора	л	88	125	155	180
Верхний теплообменник					
Объем	л	4,8	6,2	7	8,8
Площадь	м ²	0,7	0,9	1	1,1
Макс. температура греющей воды	°C	160	160	160	160
Макс. рабочее давление греющей воды	бар	16	16	16	16
Нижний теплообменник					
Объем	л	6	8,8	12	10,9
Площадь	м ²	0,9	1	2	1,6
Макс. температура греющей воды	°C	160	160	160	160
Макс. рабочее давление греющей воды	бар	16	16	16	16
Габариты					
Диаметр/Высота	мм	550 / 1530	670 / 1495	670 / 1835	780 / 1870
Вес незаполненного бака (без упаковки)	мм	94	118	135	192

Принадлежности			
	Наименование	Тип модели	Артикул
	Электронагревательный элемент 2,0 кВт (переменный ток 230 В, монтажная длина 320 мм)		7735501415
	Электронагревательный элемент 3,0 кВт (трехфазный ток 400 В, монтажная длина 330 мм)		7735501416
	Электронагревательный элемент 4,5 кВт (трехфазный ток 400 В, монтажная длина 360 мм)		7735501417
	Электронагревательный элемент 6,0 кВт (трехфазный ток 400 В, монтажная длина 450 мм)		7735501418
	Электронагревательный элемент 9,0 кВт (трехфазный ток 400 В, монтажная длина 500 мм) ¹⁾		7735501419
	Крышка смотрового люка (для установки электронагревательного элемента)	для WST 300-400 серия 5	8718542451
	Крышка смотрового люка (для установки электронагревательного элемента)	для W500 серия 5	8732902341
	Комплект датчика температуры NTC RD 6.0 (датчик 6 мм, соединительный штекер 6 м, монтажный комплект)		7735502289
	Датчик температуры NTC RD6 (датчик 6 мм, соединительный штекер 3 м)		7735502290

¹⁾ ТЭН мощностью 9 кВт возможно установить в бойлеры объемом от 500 литров и более.



Газовые настенные котлы

Являясь лидером в Европе в области отопительной и водонагревательной техники, компания Bosch предлагает широкий ассортимент настенных котлов различной мощности. Инновационные решения, применяемые в отопительной технике Bosch, создают уют и комфорт в доме, дарят радость от пользования горячей водой, обеспечивают максимальную экономию и являются самыми надежными в своем классе. Настенные котлы Bosch отличаются простотой монтажа, легко вписываются в интерьер кухни. Широкое распространение получили котлы с закрытой камерой сгорания, которые можно устанавливать в доме независимо от наличия дымохода. Проблема дымоудаления легко решается применением фирменного комплекта дымоходов, через который удаляются дымовые газы и обеспечивается подача воздуха для процессов горения в котле.

Газовые настенные котлы

[Перейти к странице](#) ↓

Серия GAZ 4000 W

С открытой камерой сгорания **25**

[ZSA 24-2 K](#)

[ZWA 24-2 K](#)

Регуляторы для котлов **27**

Гидравлические схемы с применением котла GAZ 4000 W **28**

Серия GAZ 6000 W

С закрытой камерой сгорания **30**

[WBN 6000-12 C](#)

[WBN 6000-18 C](#)

[WBN 6000-18 H](#)

[WBN 6000-24 C](#)

[WBN 6000-24 H](#)

[WBN 6000-28 C](#)

[WBN 6000-28 H](#)

[WBN 6000-35 C](#)

[WBN 6000-35 H](#)

Регуляторы для котлов **33**

Принадлежности для отвода дымовых газов **37**

Гидравлические схемы для GAZ 6000 W **39**

Схемы дымоудаления и воздухоподачи для котлов GAZ 6000 W **40**

Серия GAZ 7000 W

С закрытой камерой сгорания **43**

[ZSC 24-3 MFA](#)

[ZSC 35-3 MFA](#)

[ZWC 24-3 MFA](#)

[ZWC 28-3 MFA](#)

[ZWC 35-3 MFA](#)

Регуляторы для котлов **45**

Принадлежности для отвода дымовых газов **50**

Гидравлические схемы с применением котла GAZ 7000 W **52**

Каскадная схема с 2–4 настенными газовыми котлами **53**

Схемы дымоудаления и воздухоподачи для котлов серии GAZ **54**

GAZ 4000 W



С открытой камерой сгорания

Описание:

- Модель ZSA – одноконтурный котел для отопления с возможностью подготовки горячей воды в бойлере косвенного нагрева
- Модель ZWA – двухконтурный котел для отопления и подготовки горячей воды
- Автоматическая регулировка мощности в режиме отопления и подготовки горячей воды
- Подключение к дымоходу
- Индикация неисправностей
- Электронный розжиг
- Перенастройка на сжиженный газ
- Возможность подключения комнатных регуляторов TR 12 и TRZ 12-2 для обеспечения комфорта в доме
- Битермический теплообменник уникальной формы, используемый в модели ZWA, препятствует активному образованию накипи

Назначение

- Котел предназначен для отопления и горячего водоснабжения квартир или частных домов площадью до 220 м²

Техническое оснащение

- Встроенный контроль тяги и защита от перегрева
- Защита от замерзания
- Ионизационный контроль пламени
- Предохранительный клапан от избыточного давления
- Встроенный трехскоростной циркуляционный насос
- Кран подпитки системы отопления
- Расширительный бак с воздухоотводом
- Манометр давления в отопительном контуре
- Защита от заклинивания насоса
- Автодиагностика
- Встроенный трёхходовой клапан для подключения бойлера косвенного нагрева (в модели ZSA)

Модель котла	Артикул
ZSA 24 – 2 К	7736901490
ZWA 24 – 2 К	7736901489

	ZSA 24 – 2 K	ZWA 24 – 2 K
Номинальная тепловая мощность, кВт		
по горячей воде	–	7,8-22,0
по отоплению	7,8-22,0	7,8-22,0
Номинальная тепловая нагрузка, кВт		
по горячей воде	–	8,9-24,4
по отоплению	8,9-24,4	8,9-24,4
Газ		
Номинальное давление природного газа, мбар	13	13
Допустимое давление сжиженного газа (бутан/пропан), мбар	28,0/37,0	28,0/37,0
Расход природного газа при максимальной мощности, м ³ /час	2,52	2,52
Расход сжиженного газа при максимальной мощности, кг/час	1,88	1,88
Подключение газа, R"	¾	¾
Отопление		
Максимальная температура (регулируется), °C	82	82
Максимальное допустимое давление, бар	3,0	3,0
Объем расширительного бака, л	8,0	8,0
Патрубки подключения, R"	¾	¾
Приготовление горячей воды		
Температура, °C	–	40,0-60,0
Проток горячей воды при ΔT 50°C, л/мин	–	2,5-6,8
Проток горячей воды при ΔT 30°C, л/мин	–	2,5-11,4
Проток горячей воды при ΔT 20°C, л/мин	–	2,5-17,1
Минимальное давление воды, бар	–	0,25
Максимальное давление воды, бар	–	10,0
Подключение водопровода или бойлера, R"	½	½
Дымовые газы		
Температура при макс./мин. мощности, °C	122/76	122/76
Диаметр дымовой трубы, мм	130	130
Электрическое подключение		
Напряжение, В	230	230
Потребляемая мощность, Вт	130	130
Частота, Гц	50	50
Размеры		
ВхШхГ, мм	750x400x355	750x400x355
Вес (без упаковки), кг	32,0	33,0
Модель котла	Артикул комплекта перенастройки на сжиженный газ 23 → 31	
ZSA 24 – 2 K, ZWA 24 – 2 K	87160126100	

Наименование	Артикул
 ДАТЧИК ТЕМПЕРАТУРЫ NTC RD 6.0 6000 12K (комплект) датчик 6мм, соединительный штекер 6м, клемма, монтажный комплект	7735502289
 ДАТЧИК ТЕМПЕРАТУРЫ NTC RD6.0 датчик 6мм, соединительный штекер 3м, клемма	7735502290

TR12



Термостат on/off

Описание:

- Двухпозиционный регулятор температуры помещения
- Диапазон регулировки температуры помещения от +5 до +30 °C

Модель	Артикул
TR12	7719002144

TRZ12-2



Термостат с функцией недельного программирования

Описание:

- Двухпозиционный регулятор температуры помещения
- Диапазон регулировки температуры помещения от +5 до +30 °C
- Программирование временных интервалов
- Экономичный режим
- Программа выходного дня
- Функция выходного дня
- Функция защиты от замерзания

Модель	Артикул
TR1Z12-2	7719002104

Гидравлические схемы с применением котла GAZ 4000 W

Система отопления без подготовки горячей воды (одноконтурный котел). Гидравлическая схема 1: 1 отопительный контур.

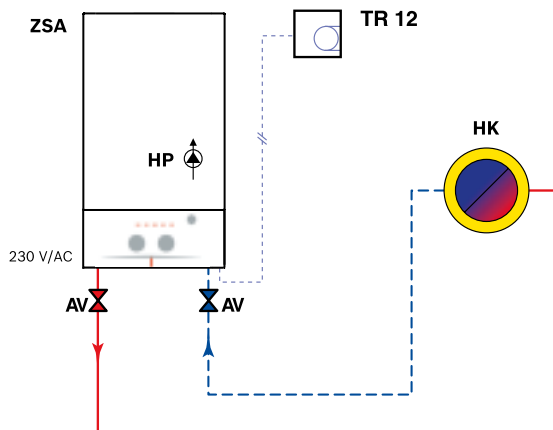

Управление работой котла осуществляется с помощью комнатного регулятора TR 12

- HP** – насос контура отопления
- TR 12** – регулятор температуры помещения двухпозиционный, 5-30 °С
- HK** – потребитель тепла (например, радиатор)
- AV** – запорная трубопроводная арматура
- ZSA** – котел GAZ 4000

Система отопления и подготовки горячей воды в накопительном бойлере. Гидравлическая схема 2: 1 отопительный контур + 1 контур ГВС.

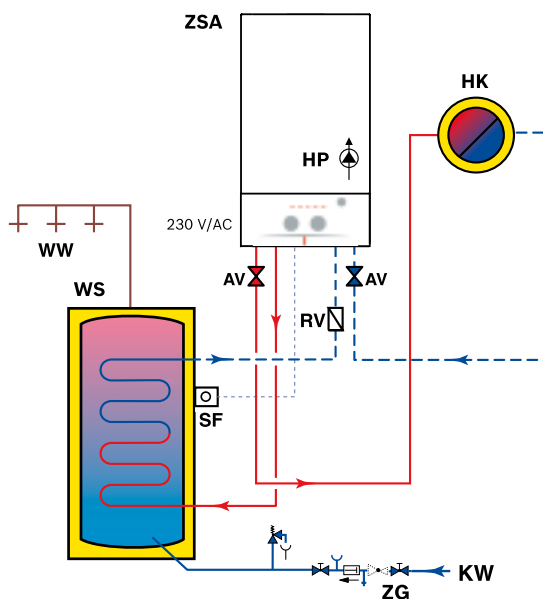

- HP** – насос контура отопления
- HK** – потребитель тепла (например, радиатор)
- AV** – запорная трубопроводная арматура
- RV** – обратный клапан
- SF** – датчик температуры в бойлере
- WS** – бойлер
- KW** – подача холодной воды
- WW** – подача горячей воды для пользователя
- ZG** – группа безопасности
- ZSA** – котел GAZ 4000 (одноконтурный)

Гидравлические схемы с применением котла GAZ 4000 W

**Система отопления с подготовкой горячей воды (двухконтурный котел).
Гидравлическая схема 3: 1 отопительный контур
(например, радиатор) + 1 контур ГВС.**

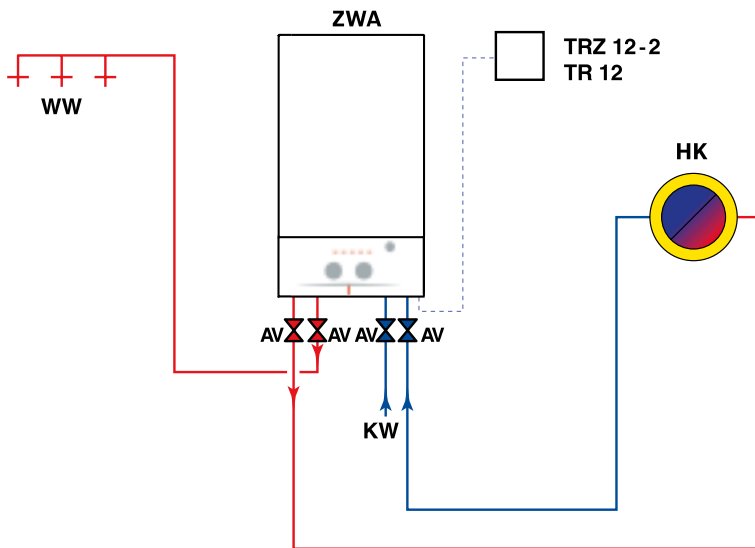

TR 12, TRZ 12-2 – регулятор температуры помещения
WW – подача горячей воды для пользователя
KW – подача холодной воды в котел
AV – запорная трубопроводная арматура
ZWA – котел GAZ 4000
HK – потребитель тепла (например, радиатор)

GAZ 6000 W



С закрытой камерой сгорания, для отопления и горячего водоснабжения



Описание:

- Модель "Н" – одноконтурный котел с возможностью приготовления ГВС в бойлере косвенного нагрева
- Модель "С" – двухконтурный котел с приготовлением ГВС в пластинчатом теплообменнике
- Многофункциональный LCD дисплей, отражающий настройки, текущее состояние котла и коды ошибок
- Улучшенная система управления температурой – настройка требуемого значения в два действия
- Высокопроизводительная система приготовления горячей воды с высоким уровнем комфорта
- Бесшумная работа
- Создание программ отопления
- Возможность подключения внешней автоматики On/Off и по протоколу OpenTherm
- Модулируемый вентилятор
- Электронный розжиг
- Вывод дымовых газов через коаксиальный дымоход

Назначение

- Котёл предназначен для отопления и горячего водоснабжения квартир или частных домов площадью до 340 м²

Техническое оснащение

- Встроенный контроль разницы давлений подачи воздуха и вывода дымовых газов
- Защита от замерзания
- Ионизационный контроль пламени
- Предохранительный клапан от избыточного давления
- Предохранительный ограничитель температуры
- Встроенный трехскоростной циркуляционный насос
- Кран подпитки системы отопления
- Расширительный бак
- Манометр давления в отопительном контуре
- Автодиагностика
- Защита от заклинивания насоса

Модель котла	Артикул
WBN 6000-12 C	7736900358RU
WBN 6000-18 C	7736900197RU
WBN 6000-18 H	7736900199RU
WBN 6000-24 C	7736900198RU
WBN 6000-24 H	7736900200RU
WBN 6000-28 C	7736901466RU
WBN 6000-28 H	7736901467RU
WBN 6000-35 C	7736900668RU
WBN 6000-35 H	7736900669RU

	WBN 6000-12 C	WBN 6000-18 C	WBN 6000-18 H	WBN 6000-24 C	WBN 6000-24 H
Номинальная тепловая мощность, кВт					
по горячей воде	5,4-18	5,4-18	–	7,2-24	–
по отоплению	5,4-12	5,4-18	5,4-18	7,2-24	7,2-24
Номинальная тепловая нагрузка, кВт					
по горячей воде	6-20	6-20	–	8-26,7	–
по отоплению	6-13,2	6-20	6-20	8-26,7	8-26,7
Газ					
Допустимое давление природного газа, мбар	10,5-16	10,5-16	10,5-16	10,5-16	10,5-16
Допустимое давление сжиженного газа (бутан/пропан), мбар	25-35	25-35	25-35	25-35	25-35
Расход природного газа при максимальной мощности на отопление, м ³ /час	1,38	2,1	2,1	2,8	2,8
Расход сжиженного газа при максимальной мощности на отопление, кг/час	1	1,5	1,5	2	2
Подключение газа, R"	¾	¾	¾	¾	¾
Отопление					
Температура (регулируется), °C	40-82	40-82	40-82	40-82	40-82
Максимальное допустимое давление, бар	3	3	3	3	3
Объем расширительного бака, л	6	6	6	6	6
Патрубки подключения, R"	¾	¾	¾	¾	¾
Приготовление горячей воды					
Температура, °C	35-60	35-60	–	35-60	–
Проток горячей воды при ΔT 50 °C, л/мин	5,1	5,1	–	6,8	–
Проток горячей воды при ΔT 30 °C, л/мин	8,6	8,6	–	11,4	–
Минимальное давление воды, бар	0,3	0,3	–	0,3	–
Максимальное давление воды, бар	10	10	–	10	–
Подключение водопровода или бойлера, R"	½	½	½	½	½
Дымовые газы					
Температура при макс./мин. мощности, °C	145/73	145/73	145/73	142/63	142/63
Диаметр дымовой трубы, мм	60/100	60/100	60/100	60/100	60/100
Электрическое подключение:					
Напряжение, В	230	230	230	230	230
Частота, Гц	50	50	50	50	50
Потребляемая мощность, Вт	< 130	< 130	< 130	< 150	< 150
Размеры					
ВхШхГ, мм	700x400x299	700x400x299	700x400x299	700x400x299	700x400x299
Вес (без упаковки), кг	29	29	29	31	31

	WBN 6000-28 C	WBN 6000-28 H	WBN 6000-35 C	WBN 6000-35 H
Номинальная тепловая мощность, кВт				
по горячей воде	8,4-28	–	12,2-34,0	–
по отоплению	8,4-28	8,4-28	12,2-34,0	12,2-34,0
Номинальная тепловая нагрузка, кВт				
по горячей воде	9,3-31	–	13,4-37,4	–
по отоплению	9,3-31	9,3-31	13,4-37,4	13,4-37,4
Газ				
Допустимое давление природного газа, мбар	10,5-16	10,5-16	10,5-16	10,5-16
Допустимое давление сжиженного газа (бутан/пропан), мбар	25-35	25-35	25-35	25-35
Расход природного газа при максимальной мощности на отопление, м ³ /час	3,2	3,2	3,9	3,9
Расход сжиженного газа при максимальной мощности на отопление, кг/час	2,4	2,4	2,7	2,7
Подключение газа, R"	¾	¾	¾	¾
Отопление				
Температура (регулируется), °C	40-82	40-82	40-82	40-82
Максимальное допустимое давление, бар	3	3	3	3
Объем расширительного бака, л	6	6	8	8
Патрубки подключения, R"	¾	¾	¾	¾
Приготовление горячей воды				
Температура, °C	35-60	–	35-60	–
Проток горячей воды при ΔT 50 °C, л/мин	8	–	9,6	–
Проток горячей воды при ΔT 30 °C, л/мин	13,3	–	16	–
Минимальное давление воды, бар	0,3	–	0,3	–
Максимальное давление воды, бар	10	–	10	–
Подключение водопровода или бойлера, R"	½	½	½	½
Дымовые газы				
Температура при макс./мин. мощности, °C	135/67	135/67	135/78	135/78
Диаметр дымовой трубы, мм	60/100	60/100	60/100	60/100
Электрическое подключение:				
Напряжение, В	230	230	230	230
Частота, Гц	50	50	50	50
Потребляемая мощность, Вт	< 150	< 150	< 160	< 160
Размеры				
ВхШхГ, мм	700x400x299	700x400x299	700x485x315	700x485x315
Вес (без упаковки), кг	31	31	40	40
Тип комплекта перенастройки			Артикул	
Перенастройка на сжиженный газ (В/Р), для котлов WBN6000-12C, 18C, 18H			87376010800	
Перенастройка на сжиженный газ (В/Р), для котлов WBN6000-24C, 24H			87376010810	
Перенастройка на сжиженный газ (В/Р), для котлов WBN6000-28C, 28H			7736901487	
Перенастройка на сжиженный газ (В/Р), для котлов WBN6000-35C, 35H			7736900815	

Наименование	Артикул
 ДАТЧИК ТЕМПЕРАТУРЫ NTC RD 6.0 6000 12K (комплект) датчик 6мм, соединительный штекер 6м, клемма, монтажный комплект	7735502289
 ДАТЧИК ТЕМПЕРАТУРЫ NTC RD.0 датчик 6мм, соединительный штекер 3м, клемма	7735502290

TR12



Термостат on/off

Описание:

- Двухпозиционный регулятор температуры помещения
- Диапазон регулировки температуры помещения от +5 до +30 °C

Модель	Артикул
TR12	7719002144

TRZ12-2



Термостат с функцией недельного программирования

Описание:

- Двухпозиционный регулятор температуры помещения
- Диапазон регулировки температуры помещения от +5 до +30 °C
- Программирование временных интервалов
- Экономичный режим
- Программа выходного дня
- Функция выходного дня
- Функция защиты от замерзания

Модель	Артикул
TR1Z12-2	7719002104

CR10



Комнатный регулятор температуры

Описание:

- Комнатный регулятор температуры
- Управление одним отопительным контуром
- Используется как пульт дистанционного управления для CW400
- Предназначен для регулирования температуры системы отопления
- Предназначен для зонного регулирования при наличии соответствующего модуля
- Подключение через шину EMS BUS или Open-therm (серия GAZ6000)

Функции

- Комнатный регулятор температуры для одного отопительного контура без смесителя
- Функция удалённого управления
- Автоматическое обнаружение протоколом EMS BUS
- Модуляция горелки
- Регулирование мощности котла или температуры теплоносителя
- Встроенный датчик комнатной температуры
- Зонное регулирование при наличии соответствующего модуля MZ100
- Дисплей для отображения комнатной температуры
- Индикация ошибок работы котла

Технические характеристики		
Описание	Единицы измерения	Значение
Габариты (В x Ш x Г)	мм	82 x 82 x 23
Напряжение	В пост. тока	10–24 В на шине EMS BUS и OpenTherm
Настенный монтаж		

Модель	Артикул
CR10	7738111012

CR50



Комнатный регулятор температуры

Описание:

- Контроль комнатной температуры
- Большой дисплей с подсветкой
- Модуляция температуры для котлов Bosch
- Подключение через шину EMS BUS или Open-therm (серия GAZ6000)

Функции

- Комнатный регулятор температуры для 1-го прямого отопительного контура
- Автосинхронизация с участниками шины EMS BUS и OpenTherm
- Модуляция температуры подающей линии:
 - Регулирование температуры теплоносителя для EMS BUS
 - Регулирование температуры теплоносителя с оптимизацией времени работы насоса для OpenTherm
- Текстовое меню
- Датчик комнатной температуры
- Отображение комнатной температуры
- 2 настраиваемых температурных уровня и защита от замерзания
- Недельная программа с настройкой 6-ти контрольных точек
- Приготовление ГВС возможно в зависимости от временной программы для отопления
- Большинство настроек предустановлены
- Отображение энергопотребления
- Отображение интервалов технического обслуживания
- Отображение кодов ошибок и истории ошибок
- Улучшенная подсветка и яркость изображения

Технические характеристики

Описание	Единицы измерения	Значение
Габариты (В x Ш x Г)	мм	95 x 95 x 25
Напряжение	В пост. тока	8-16 на шине EMS BUS и OpenTherm
Настенный монтаж		

Модель	Артикул
CR50	7738111022

ZONT BT-2



Термостат для дистанционного управления котлами

Краткое описание функционала:



- Термостат для управления котлом по каналу GSM связи и через интернет

Основные доступные функции



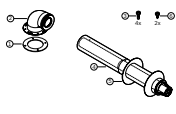

- **Контроль состояния и управление работой котла через веб-сервис и мобильное приложение ZONT**
 - отображение текущего состояния котла;
 - отображение текущей температуры помещения; - выбор предустановленных режимов для поддержания заданной температуры (воздуха или теплоносителя);
 - мониторинг температур (воздуха, теплоносителя, ГВС); - программирование работы котла по недельному расписанию; - контроль состояния дополнительных датчиков (протечки, утечки газа, охранных).
- **Оповещение владельца котла**
 - при отклонении текущей температуры от заданных пороговых значений; - при аварии котла и неисправности котла; - при неисправности подключенных датчиков температуры;
 - при пропадании и при восстановлении основного напряжения питания;
 - при срабатывании дополнительных охранных датчиков (функция «Охранный сигнализация»).
- **Запись и хранение истории событий (за последние 3 месяца)**
 - время работы котла и мониторинг измеряемых температур; - время появления аварий и ошибок в работе котла; - время пропадания и восстановления основного напряжения питания;
 - время входящих звонков и текст входящих СМС;
 - дата и номер версии при обновлении ПО.
- **Дистанционное обновление ПО**
 - обновление программного обеспечения термостата из личного кабинета веб-сервиса.

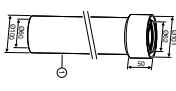
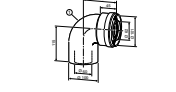
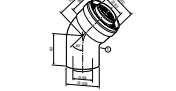
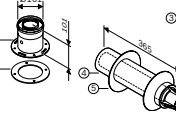
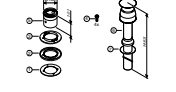
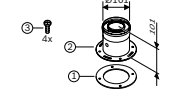
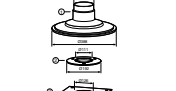
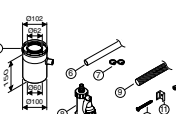
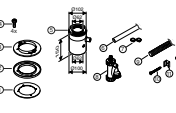
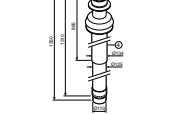
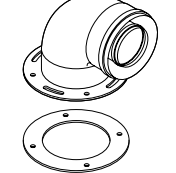
Модель	Артикул
Термостат для дистанционного управления котлами ZONT BT-2	ML00003983

Коаксиальные (труба в трубе) дымоходы

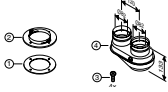
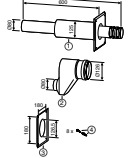
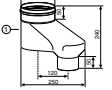
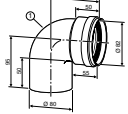
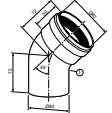
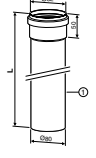
	Описание	Тип модели	Артикул
	Коаксиальная труба регулируемой длины для горизонтального вывода с ветрозащитой, колено 90°, L=425÷775 мм (телескопический), Ø60/100 мм	AZ 388	7716050063
	Коаксиальная труба для горизонтального вывода с ветрозащитой, колено 90°, L=810 мм, Ø60/100 мм	AZ 389	7716050064
	Удлинительный элемент DN60/100, L=350 мм Удлинительный элемент DN60/100, L=750 мм Удлинительный элемент DN60/100, L=1500 мм	AZ 363 AZ 364 AZ 365	7736995059 7736995063 7736995067
	Угловое колено DN60/100 90°	AZ 366	7736995079
	Угловое колено DN60/100 45°, 2 шт.	AZ 367	7736995071
	Горизонтальный дымоход с подключением к котлу DN60/100	AZ 368	7736995083
	Коаксиальная труба для вертикального вывода с ветрозащитой L=1465 мм, Ø60/100 мм	AZ 396	7716050071
	Вертикальное подключение к котлу DN60/100	AZ 397	7736995075
	Вертикальный вывод коаксиальной трубы через плоскую крышу	AZ 398	7716050073
	Горизонтальный элемент для отвода конденсата DN60/100	AZ 401	7736995087
	Вертикальный элемент для отвода конденсата DN60/100	AZ 402	7736995089
	Коаксиальная труба для вертикального вывода с ветрозащитой L=1350 мм, Ø80/110 мм	AZ 404	7716050080
	Угловой адаптер (колено) 90 град. DN60/100 для присоединения к котлу		7716050188

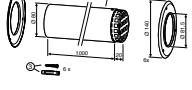
Системы с раздельными дымоходами

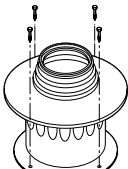
	Описание	Тип модели	Артикул
	Присоединительный элемент к котлу с переходом на DN80/80		7736995095A
	Горизонтальный комплект для отвода дымовых газов через наружную стену DN80/80 на DN80/125	AZ 379	7736995097
	Вертикальный адаптер DN80/80 на DN80/125	AZ 175	7719001027
	Угловое колено DN80 90°	AZ 381	7736995107
	Угловое колено DN80 45°	AZ 382	7736995106
	Удлинительный элемент DN80 L=500 мм Удлинительный элемент DN80 L=1000 мм Удлинительный элемент DN80 L=2000 мм	AZ 383 AZ 384 AZ 385	7736995100 7736995101 7736995102
	Элемент для отвода конденсата DN80	AZ 386	7736995103
	Дымоход отходящих газов DN80 с решеткой	AZ 413	7736995105
	Дроссельная диафрагма для схемы дымоудаления B22 (для котлов GAZ 6000 до 35 кВт)		7736995123
	Дроссельная диафрагма для схемы дымоудаления B22 (для котлов GAZ 6000W 35 кВт)		7736900818
	Адаптер DN60/100 на DN80, с забором воздуха из помещения, схема дымоудаления B22	AZ 982	7716050000

Гидравлические схемы для GAZ 6000 W

Система отопления без подготовки горячей воды (одноконтурный котел).
Гидравлическая схема 1: 1 отопительный контур.

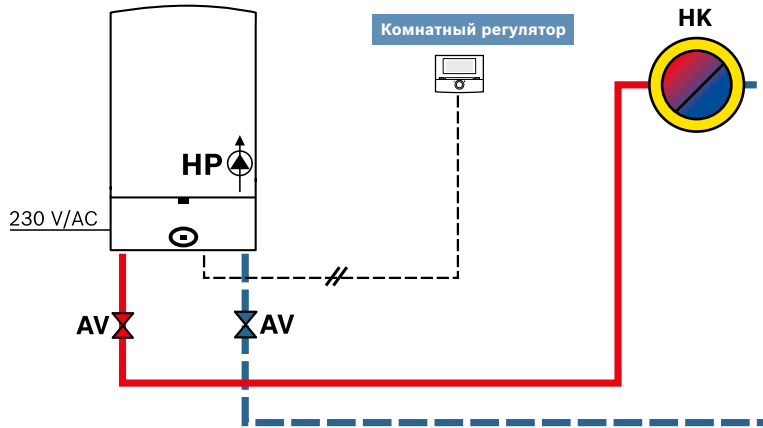

HP – насос контура отопления
HK – потребитель тепла
 (например, радиатор)
AV – запорная трубопроводная арматура

Система отопления с подготовкой горячей воды (двухконтурный котел).
Гидравлическая схема 2: 1 отопительный контур (например, радиатор) + 1 контур ГВС.

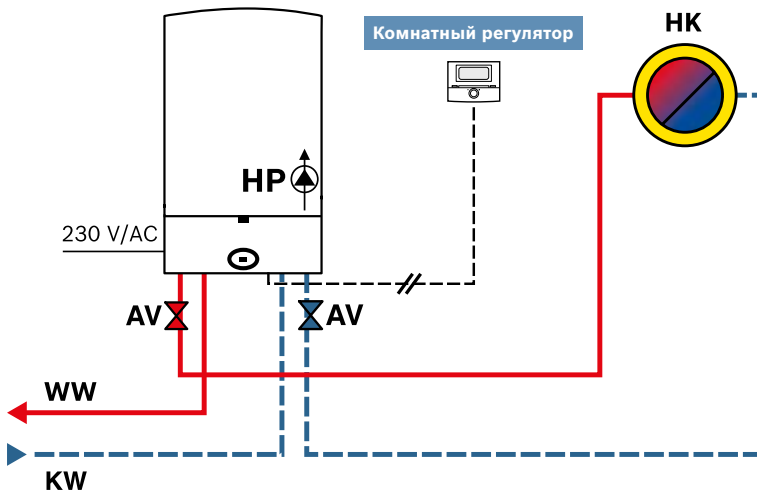

HP – насос контура отопления
HK – потребитель тепла
 (например, радиатор)
AV – запорная трубопроводная арматура
KW – подача холодной воды
WW – подача горячей воды
 для пользователя

Гидравлические схемы для GAZ 6000 W

Система отопления и подготовка горячей воды в накопительном бойлере.
Гидравлическая схема 3: 1 отопительный контур + 1 контур ГВС.

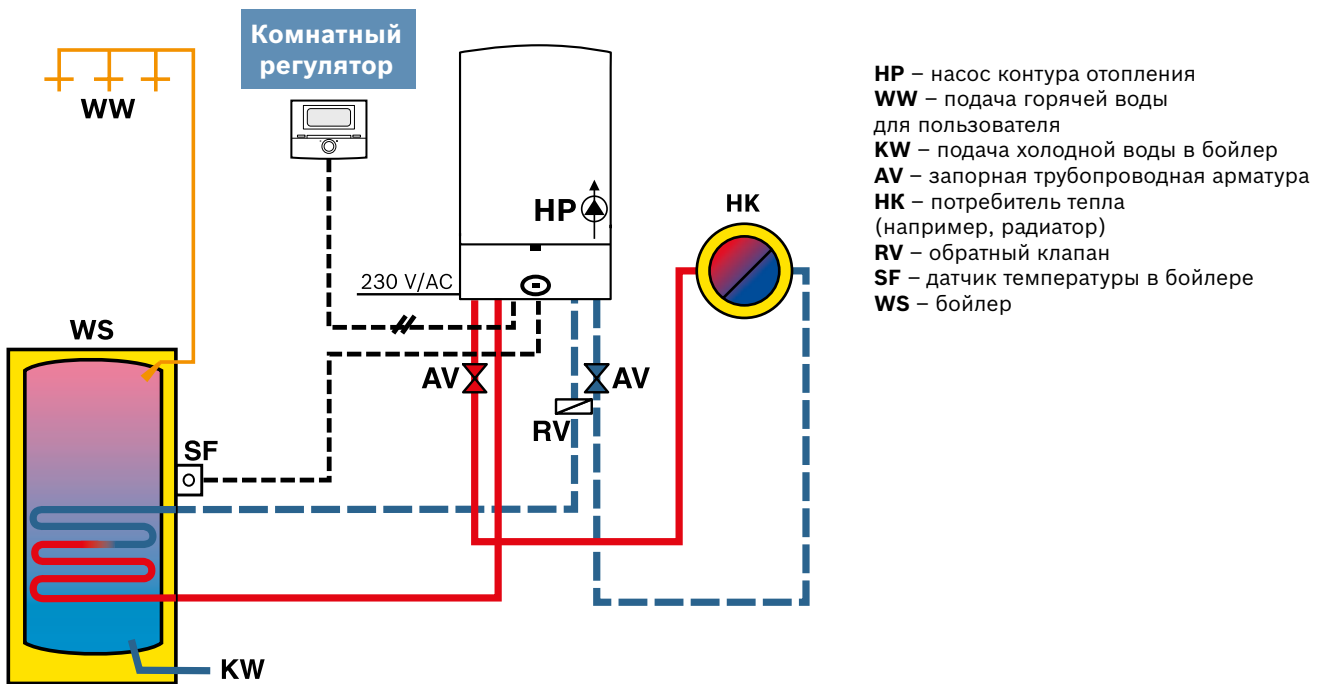

Схемы дымоудаления и воздухоподачи для котлов GAZ 6000 W

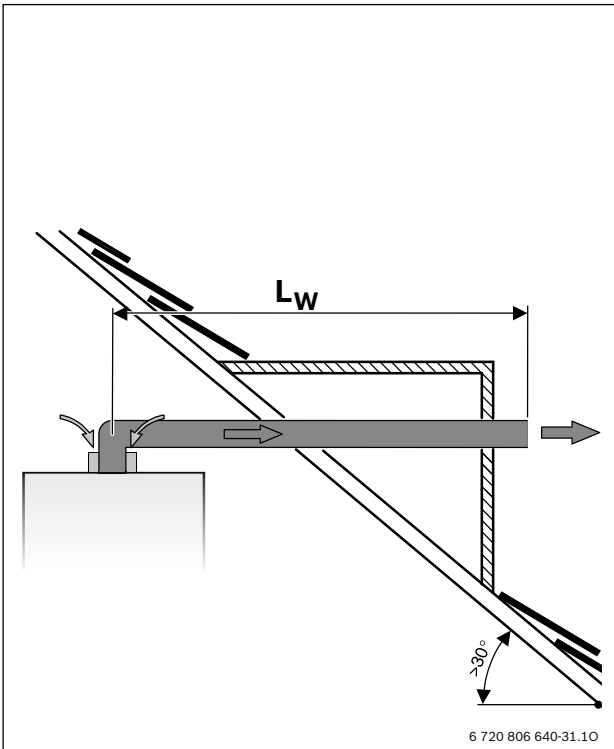

Горизонтальный отвод дымовых газов по V_{22}
 1) Колено 90° на котле учтено в максимальной длине.

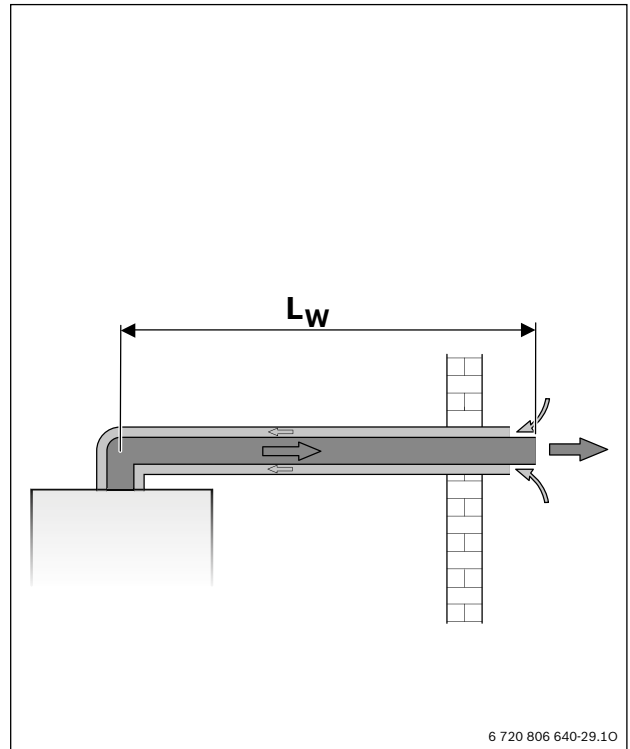

Горизонтальный отвод дымовых газов по C_{12}
 с коаксиальной трубой
 1) Колено 90° на котле учтено в максимальной длине.

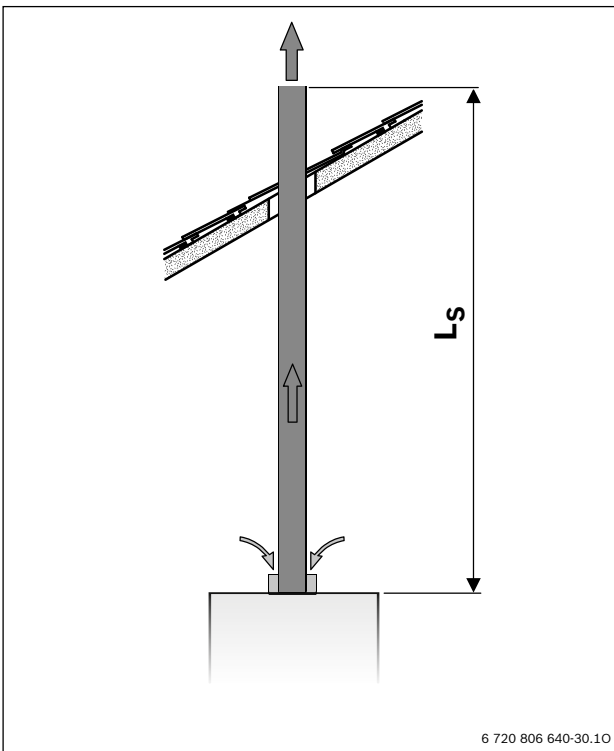

Вертикальный отвод дымовых газов по V_{22}

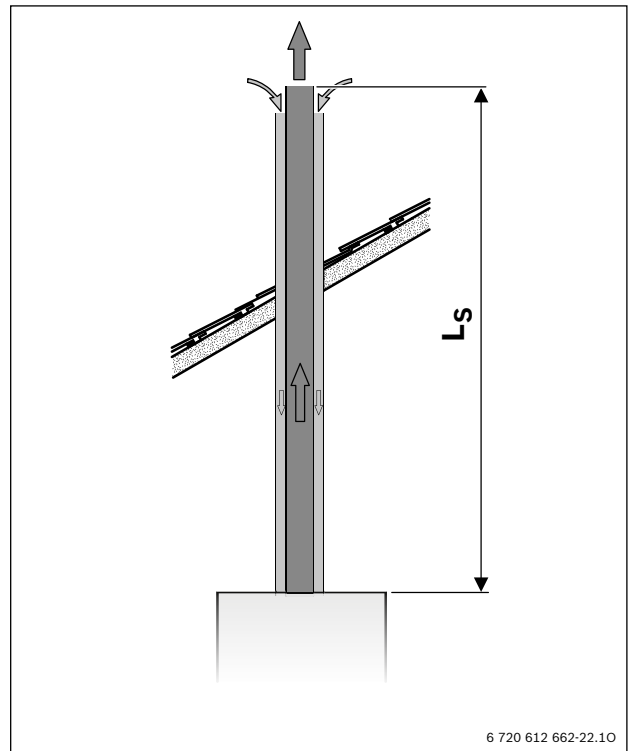

Вертикальный отвод дымовых газов по C_{32}
 с коаксиальной трубой

Схемы дымоудаления и воздухоподачи для котлов GAZ 6000 W

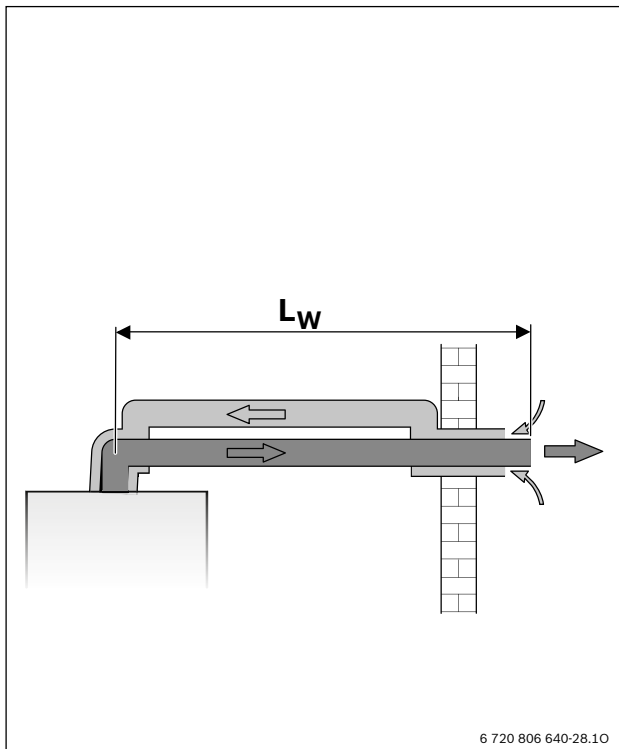

Горизонтальный отвод дымовых газов по C_{12}
с отдельной трубой
1) Колено 90° на котле учтено в максимальной длине.

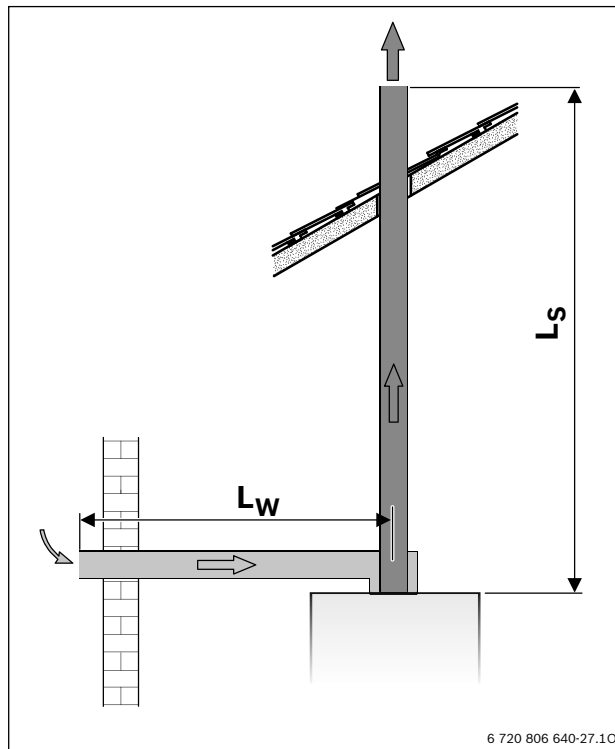

Отвод дымовых газов по C_{52} с отдельной трубой
1) Колено 90° на котле учтено в максимальной длине.

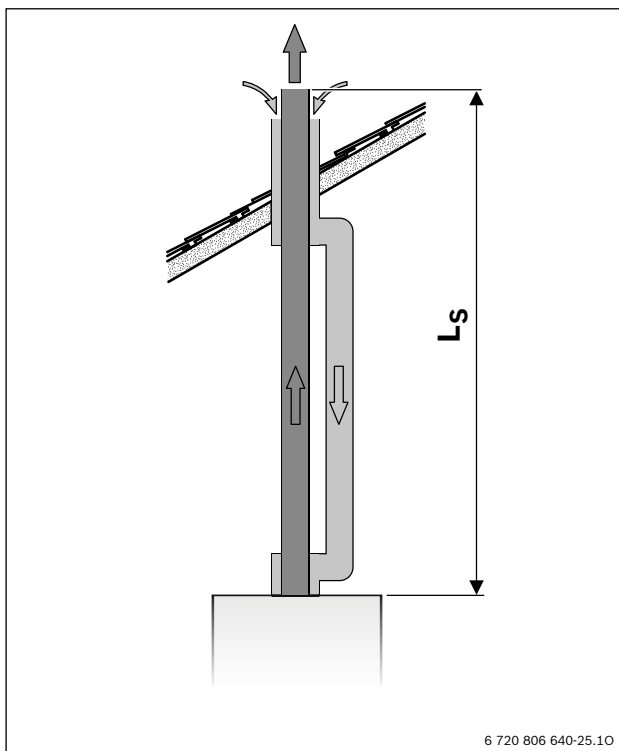

Вертикальный отвод дымовых газов по C_{32}
с отдельной трубой

GAZ 7000 W



С закрытой камерой сгорания, для отопления и горячего водоснабжения

Описание:

- Модель ZSC – одноконтурный котел для отопления с возможностью подготовки горячей воды в бойлере косвенного нагрева
- Модель ZWC – двухконтурный котел для отопления и подготовки горячей воды
- Многофункциональный дисплей, отражающий настройки, текущее состояние котла и коды ошибок
- Встроенная многофункциональная система управления Bosch Heatronic 3®
- Всесторонняя защита посредством блока Bosch Heatronic 3®
- Качество приготовления воды соответствует высшему уровню комфорта три звезды согласно европейским нормам EN 13203
- Бесшумная работа
- Электронный розжиг
- Возможность создания каскадов из нескольких котлов
- Возможность подключения внешней автоматики, в том числе для погодозависимого регулирования и создания дневных и недельных программ
- Подготовка горячей воды в пластинчатом теплообменнике (для модели ZWC)
- Вывод дымовых газов через коаксиальный дымоход

Назначение

- Котел предназначен для отопления и горячего водоснабжения квартир или частных домов площадью до 330 м²

Техническое оснащение

- Встроенный контроль разницы давлений подачи воздуха и вывода дымовых газов
- Защита от замерзания
- Ионизационный контроль пламени
- Предохранительный клапан от избыточного давления
- Встроенный трехскоростной циркуляционный насос
- Кран подпитки системы отопления
- Расширительный бак
- Манометр давления в отопительном контуре
- Автодиагностика
- Защита от заклинивания насоса
- Встроенный трёхходовой клапан для подключения бойлера косвенного нагрева (для модели ZSC)
- Возможность подключения линии рециркуляции к котлу

Модель котла	Артикул
ZSC 24 – 3 MFA	7716704325
ZWC 24 – 3 MFA	7716704320
ZWC 28 – 3 MFA	7716704322
ZSC 35 – 3 MFA	7716704327
ZWC 35 – 3 MFA	7716704324

	ZSC 24-3 MFA	ZSC 35-3 MFA	ZWC 24-3 MFA	ZWC 28-3 MFA	ZWC 35-3 MFA
Номинальная тепловая мощность, кВт					
по горячей воде	–	–	7,3-24,0	11,3-28,1	12,1-33,3
по отоплению	7,3-24,0	12,1-33,3	7,3-24,0	11,3-28,1	12,1-33,3
Номинальная тепловая нагрузка, кВт					
по горячей воде	–	–	8,4-26,7	12,9-31,3	13,8-36,5
по отоплению	8,4-26,7	13,8-36,5	8,4-26,7	12,9-31,3	13,8-36,5
Газ					
Номинальное давление природного газа, мбар	13	13	13	13	13
Номинальное давление сжиженного газа, мбар	30,0	30,0	30,0	30,0	30,0
Расход природного газа при максимальной мощности, м³/час	2,8	4,0	2,8	3,2	4,0
Расход сжиженного газа при максимальной мощности, кг/час	2,0	2,9	2,0	2,4	2,9
Подключение газа, R"	¾	¾	¾	¾	¾
Отопление					
Максимальная температура (регулируется), °C	88,0	88,0	88,0	88,0	88,0
Максимальное допустимое давление, бар	3,0	3,0	3,0	3,0	3,0
Объем расширительного бака, л	6,0	8,0	6,0	6,0	8,0
Патрубки подключения, R"	¾	¾	¾	¾	¾
Приготовление горячей воды					
Температура, °C	–	–	40,0-60,0	40,0-60,0	40,0-60,0
Проток горячей воды при ΔT 50 °C, л/мин	–	–	2,5-6,9	2,5-8,1	2,5-9,5
Проток горячей воды при ΔT 30 °C, л/мин	–	–	2,5-11,5	2,5-13,4	2,5-15,9
Проток горячей воды при ΔT 20 °C, л/мин	–	–	2,5-17,2	2,5-20,1	2,5-23,9
Мин. давление воды, бар	–	–	0,2	0,2	0,2
Макс. давление воды, бар	–	–	10,0	10,0	10,0
Подключение водопровода или бойлера, R"	½	½	½	½	½
Дымовые газы					
Температура при макс./мин. мощности, °C	150/79	150/84	150/79	150/90	150/84
Диаметр дымовой трубы, мм	60/100	60/100	60/100	60/100	60/100
Электрическое подключение					
Напряжение, В	230	230	230	230	230
Частота, Гц	50	50	50	50	50
Потребляемая мощность, Вт	121	158	121	153	158
Размеры					
ВхШхГ, мм	850x400x370	850x480x370	850x400x370	850x440x370	850x480x370
Вес (без упаковки), кг	42,9	47,7	42,9	44,5	47,7

Модель котла	Артикул комплекта перенастройки на сжиженный газ 23 → 31
ZSC/ZWC 24 – 3 MFA	87160119470
ZWC 28 – 3 MFA	87160119480
ZSC/ZWC 35 – 3 MFA	87160119640

Наименование	Артикул
 ДАТЧИК ТЕМПЕРАТУРЫ NTC RD 6.0 6000 12K (комплект) датчик 6мм, соединительный штекер 6м, клемма, монтажный комплект	7735502289
 ДАТЧИК ТЕМПЕРАТУРЫ NTC RD6.0 датчик 6мм, соединительный штекер 3м, клемма	7735502290

CR100



Комнатный регулятор температуры с функцией недельного программирования

Описание:

- Комнатный регулятор с встроенным датчиком температуры
- Используется как пульт дистанционного управления для систем CW400
- Предназначен для зонного регулирования при наличии соответствующего модуля
- Модулируемый контроль для настенных котлов Bosch
- Подключение через EMS BUS

Функции

- Комнатный регулятор температуры для одного отопительного контура со смесителем или без него
- Автоматическая конфигурация – распознавание всех подключенных модулей
- Модулируемый контроль температуры подачи
- Встроенный датчик температуры для комнатного регулирования
- Дисплей для индикации комнатной температуры
- 2 свободно регулируемых температурных уровня и один фиксированный с функцией защиты от замерзания
- Функция недельного программирования для отопительного контура с возможностью программирования до 6 периодов
- Функция поддержки постоянной температуры ГВС или временная программа «по отопительному контуру»
- Совместимость с зонным модулем
- Приготовление горячей воды с помощью системы солнечных коллекторов
- Оптимизация использования солнечной энергии для повышения эффективности
- Совместим с модулем MM100 (модуль смесителя) и MS100 (Модуль солнечного коллектора для установок с приготовлением воды для ГВС)
- Зонное регулирование при наличии соответствующего модуля (3 CR100 для отопления или охлаждения на 1 модуль MZ100)
- Автоматическая термическая дезинфекция раз в неделю
- Временное программирование
- Набор настроек по-умолчанию для мгновенной эксплуатации
- Режим «Отпуск»
- Отображение информации о функционировании системы
- Отображение интервалов сервисного обслуживания
- Отображение кодов и истории ошибок
- Отображение энергопотребления
- Улучшенная подсветка и четкость дисплея

Технические характеристики		
Описание	Единицы измерения	Значение
Габариты (В x Ш x Г)	мм	95 x 95 x 25
Напряжение	В пост. тока	10-24 на шине EMS BUS
Настенный монтаж		

Модель	Артикул
CR100	7738111059

CR100 RF SET



Беспроводной комнатный регулятор температуры и радиомодуль

Описание:

- Беспроводная версия CR100 (~99% идентична проводной)
- Удаленное управления для системного регулятора CW400
- Комнатный или погодозависимый* алгоритм управления

^{*)} CR100 RF имеет алгоритм управления по комнатной температуре в настройках по умолчанию. Погодозависимый алгоритм должен быть активирован в настройках.

Функции

- Модулированное управление для отопительного контура со смесителем или без
- Недельная программа для отопления с 6-ю точками переключения на каждый день
- Функции для ГВС от солнечного коллектора
- Дисплей с подсветкой
- Допускается использование до 4 CR100 RF в системе, подключенных к одному MB RF

Радиомодуль

- Шлюз между шиной EMS и беспроводным стандартом 2.4 GHz, ZigBee
- Управление по шине EMS
- MB RF включен во все комплекты поставок CR100 RF SET
- Допускается использование только одного модуля MB RF в системе

Технические характеристики

1. Беспроводная технология в SKR00 RF и MB RF

Протокол передачи данных (беспроводной)	ZigBee; 802.15.4
Частота передачи данных	Полоса частот 2,4 ГГц ISM
Диапазон частот	2400...2483,5 МГц
Максимальная мощность передачи	10 мВт

2. Регулятор CR100 RF

Напряжения электропитания	2*1,5 В LR03/AAA
Радиус действия в свободном помещении	100 м
Диапазон регулирования	5...30 °C
Допустимая температура окружающей среды	0...50 °C
Класс защиты	III
Степень защиты	IP20

3. Радиомодуль MB RF

Номинальное напряжение	10...24 В
Номинальный ток	30 мА
Интерфейс шины	EMS2
Допустимая температура окружающей среды	0...50 °C
Класс защиты	III
Степень защиты:	
• В НТЗ/НТ4	IPX2D
• Монтаж на стену	IP20

Модель

Регулятор температуры и радиомодуль CR100 RF SET

Артикул

7738112355

CW100



Погодозависимый регулятор температуры

Описание:

- Погодозависимый регулятор температуры
- Датчик внешней температуры в комплекте
- Встроенный датчик комнатной температуры
- Удаленное управление для CW 400
- Подключение к котлам только с EMS BUS

Функции

- Погодозависимое управление
- Возможность управления контуром со смесителем или без смесителя
- Автоматическая конфигурация системы
- Контроль температуры подающей линии
- Встроенный датчик температуры в помещении
- Отображение температуры в помещении
- Функция защиты от замерзания
- Недельное программирование системы отопления с 6 временными интервалами в течении дня для отопительного контура и контура ГВС
- Управление ГВС от солнечных коллекторов
- Управление системой солнечных коллекторов и оптимизацией её работы
- Совместима с модулями MM100 (контур отопления со смесителем) и MS100 (ГВС от солнечных коллекторов)
- Возможность отображения как обычной кривой отопления, так и оптимизированной кривой
- Автоматическая термическая дезинфекция один раз в неделю
- Программирование рециркуляции горячей воды
- Предустановленные настройки для облегчения пуска системы
- Режим «Отпуск» с возможностью указания даты начала и окончания
- Отображение информации о функционировании системы
- Отображение сервисных интервалов
- Отображение кодов и истории ошибок
- Отображение потребления энергии
- Улучшенная подсветка и чёткость дисплея

Технические характеристики

Описание	Единицы измерения	Значение
Габариты (В x Ш x Г)	мм	95 x 95 x 25
Напряжение	В пост. тока	10–24 В на шине EMS BUS

Модель	Артикул
CW100	7738111043

CW400



Погодозависимый регулятор температуры

Описание:

- Погодозависимый регулятор температуры
- Может использоваться как комнатный регулятор с встроенным датчиком температуры
- Сенсорные клавиши
- Служит для создания сложных отопительных систем на основе котлов Bosch
- Подключение через EMS BUS
- Датчик внешней температуры в комплекте
- Возможность управления каскадными установками до 16 котлов

Функции

- Погодозависимый контроллер (до 4х смешанных контуров)
- Встроенный датчик комнатной температуры
- Улучшенный дисплей позволяет лучше отображать гидравлические схемы
- Упрощённый пользовательский интерфейс
- Отображение температуры в помещении
- Недельная программа работы по времени с 6 временными интервалами в течении дня для отопительного контура и контура ГВС
- По 2 временные программы на отопительный контур
- Система автоматической конфигурации: определение модулей и датчика внешней температуры
- Кнопка Fav для быстрого доступа к часто используемым функциям
- Возможность установки рядом с автоматикой котла
- Совместимость с модулями MM, MS, MC400 (каскадный модуль)
- До двух контуров ГВС, контур ГВС от солн. коллекторов и система отопления от солнечных коллекторов с MS200
- Отдельная временная программа для каждого контура ГВС
- Переключение между обычной отопительной кривой и подробной
- Термическая дезинфекция
- Режим «Отпуск» (до 5 периодов в отпуске)
- Клавиша info для быстрого доступа к информации о системе
- Дополнительные функции для сервисантов (настройка и тест работы смесителя, насоса, клапанов и т.д.)
- Оптимизация работы солнечных коллекторов
- Отображение кодов и истории ошибок
- Отображение потребления энергии (график, диаграмма)
- Гидравлические схемы для настройки системы солнечных коллекторов

Технические характеристики		
Описание	Единицы измерения	Значение
Габариты (В x Ш x Г)	мм	123 × 101 × 25
Напряжение	В пост. тока	10-24 В на шине EMS BUS
Настенный монтаж / монтаж в котле		

Модель	Артикул
CW400	7738111077

MC400



Каскадный модуль

Описание:

- Для объединения в каскад до 4х котлов
- Возможность расширения каскада до 16 котлов (только при использовании 5 модулей)

Модель	Артикул
MC400	7738111003

MM100





Модуль смесителя

Описание:

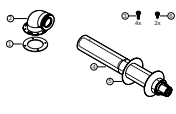
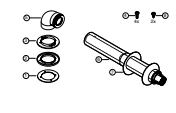
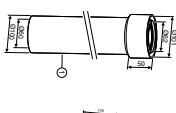
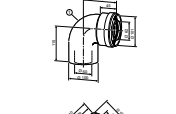
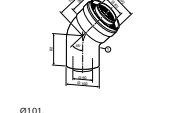
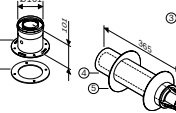
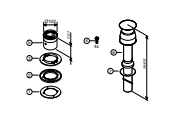
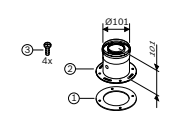
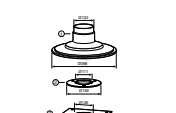
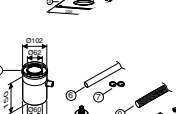

- Модуль смесителя для применения в системе управления EMS-plus
- Управление баком-водонагревателем, включая подключение загрузочного насоса, циркуляционного насоса и датчика температуры ГВС
- Управление через регулятор CW400 или CW100/CR100
- Комплект поставки: модуль, датчик температуры подающей линии, инструкция

Модель	Артикул
MM100	7738110139

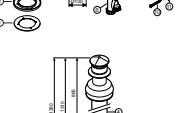
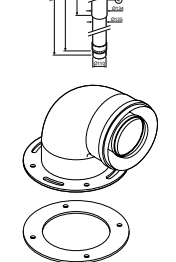
Коаксиальные (труба в трубе) дымоходы

	Описание	Тип модели	Артикул
	Коаксиальная труба регулируемой длины для горизонтального вывода с ветрозащитой, колено 90°, L=425÷775 мм (телескопический), Ø60/100 мм	AZ 388	7716050063
	Коаксиальная труба для горизонтального вывода с ветрозащитой, колено 90°, L=810 мм, Ø60/100 мм	AZ 389	7716050064
	Удлинительный элемент DN60/100, L=350 мм Удлинительный элемент DN60/100, L=750 мм Удлинительный элемент DN60/100, L=1500 мм	AZ 363 AZ 364 AZ 365	7736995059 7736995063 7736995067
	Угловое колено DN60/100 90°	AZ 366	7736995079
	Угловое колено DN60/100 45°, 2 шт.	AZ 367	7736995071
	Горизонтальный дымоход с подключением к котлу DN60/100	AZ 368	7736995083
	Коаксиальная труба для вертикального вывода с ветрозащитой L=1465 мм, Ø60/100 мм	AZ 396	7716050071
	Вертикальное подключение к котлу DN60/100	AZ 397	7736995075
	Вертикальный вывод коаксиальной трубы через плоскую крышу	AZ 398	7716050073
	Горизонтальный элемент для отвода конденсата DN60/100	AZ 401	7736995087
	Вертикальный элемент для отвода конденсата DN60/100	AZ 402	7736995089
	Коаксиальная труба для вертикального вывода с ветрозащитой L=1350 мм, Ø80/110 мм	AZ 404	7716050080
	Угловой адаптер (колено) 90 град. DN60/100 для присоединения к котлу		7716050188

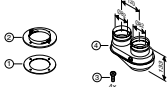
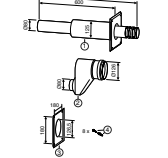
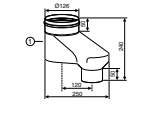
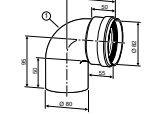
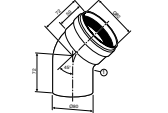
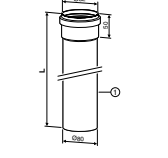
Системы с раздельными дымоходами

	Описание	Тип модели	Артикул
	Присоединительный элемент к котлу с переходом на DN80/80		7736995095A
	Горизонтальный комплект для отвода дымовых газов через наружную стену DN80/80 на DN80/125	AZ 379	7736995097
	Вертикальный адаптер DN80/80 на DN80/125	AZ 175	7719001027
	Угловое колено DN80 90°	AZ 381	7736995107
	Угловое колено DN80 45°	AZ 382	7736995106
	Удлинительный элемент DN80 L=500 мм Удлинительный элемент DN80 L=1000 мм Удлинительный элемент DN80 L=2000 мм	AZ 383 AZ 384 AZ 385	7736995100 7736995101 7736995102
	Элемент для отвода конденсата DN80	AZ 386	7736995103
	Дымоход отходящих газов DN80 с решеткой	AZ 413	7736995105

Гидравлические схемы с применением котла GAZ 7000 W

Система отопления с нагревом горячей воды в накопительном бойлере

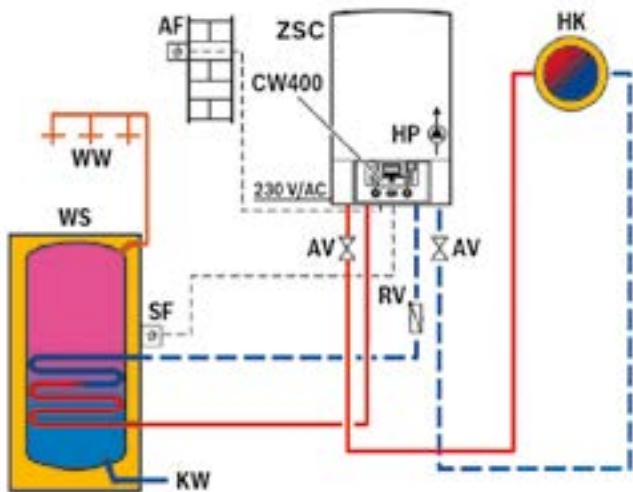

Управление отоплением через погодный регулятор.

AF – датчик наружной температуры
AV – запорная арматура
KW – линия подачи холодной воды
CW400 – погодный регулятор температуры
HK – потребитель тепла (например, радиатор)
HP – насос первичного контура отопления
ZSC – котел GAZ 7000
SF – датчик температуры в бойлере
WS – бойлер
WW – подача горячей воды для пользователя

Схема отопления с двумя контурами отопления и приготовления горячей воды в бойлере косвенного нагрева, подключенного после гидравлического отделителя

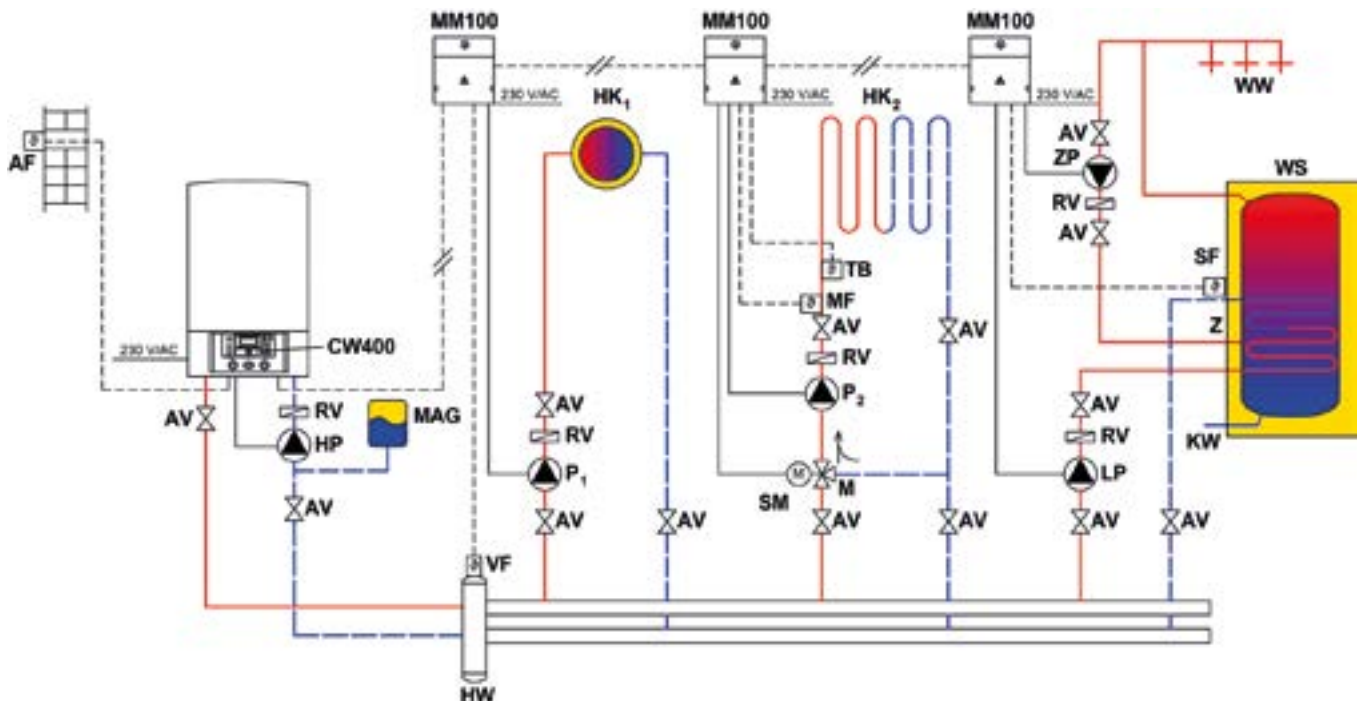

AF – датчик наружной температуры
AV – запорная арматура
CW400 – погодный регулятор температуры
HK 1, 2 – потребители тепла (например, радиатор)
ZP – насос рециркуляции ГВС
SF – датчик температуры в бойлере
P – насос
MAG – расширительный бак (при необходимости)
HP – насос контура отопления
HW – гидравлический отделитель
ZSC – котел GAZ 7000
MM100 – силовой модуль для одного отопительного контура

RV – обратный клапан
WW – подача горячей воды потребителю
KW – линия подачи холодной воды
MF – датчик температуры контура смесителя
TB – ограничитель температуры
Z – контур рециркуляции
LP – циркуляционный насос подогрева бойлера
WS – бойлер
VF – датчик температуры в прямом трубопроводе
M – трехходовой смеситель
SM – электропривод трехходового смесителя

Каскадная схема с 2–4 настенными газовыми котлами

Пример каскада с четырьмя газовыми настенными котлами, приготовлением горячей воды и тремя отопительными контурами.

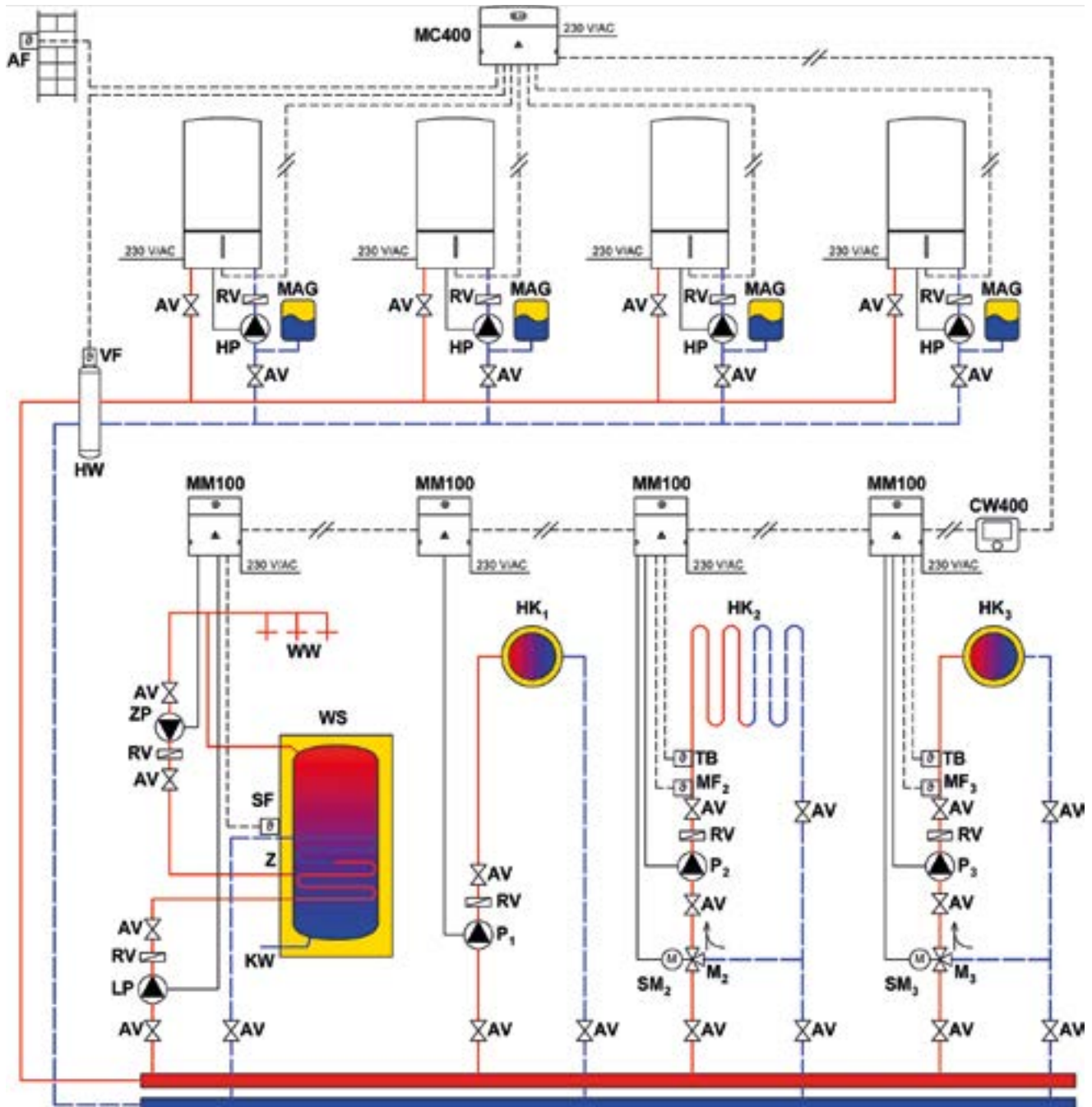

AF – датчик наружной температуры
AV – запорная арматура
CW400 – регулятор, работающий по наружной температуре
HK_{1,3} – отопительный контур
HP – отопительный насос (первичный контур), макс. 200 Вт
HW – гидравлический отделитель
MC400 – каскадный модуль
KW – вход холодной воды
LP – загрузочный насос бойлера, макс. 250 Вт
M_{2,3} – трёхходовой смеситель
SM_{2,3} – электропривод трёхходового смесителя

MAG – мембранный расширительный бак
MF_{2,3} – датчик температуры контура со смесителем
P_{1,3} – отопительный насос (вторичный контур), макс. 250 Вт на насос
RV – обратный клапан
SF – датчик температуры бака-водонагревателя
TB – реле контроля температуры
VF – датчик температуры подающей линии
WS – Бойлер ГВС
WW – выход горячей воды
Z – циркуляция
ZP – циркуляционный насос, макс 100 Вт
MM100 – силовой модуль для одного отопительного контура

Схемы дымоудаления и воздухоподачи для котлов серии GAZ

Классификация систем отвода продуктов сгорания.

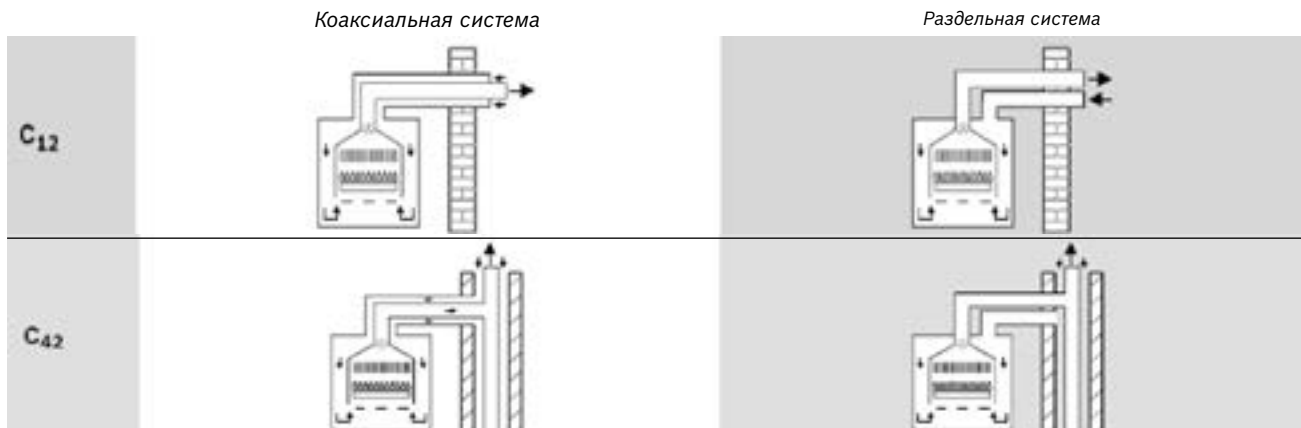

Коаксиальная система.

Система отвода продуктов сгорания в соответствии с C12.

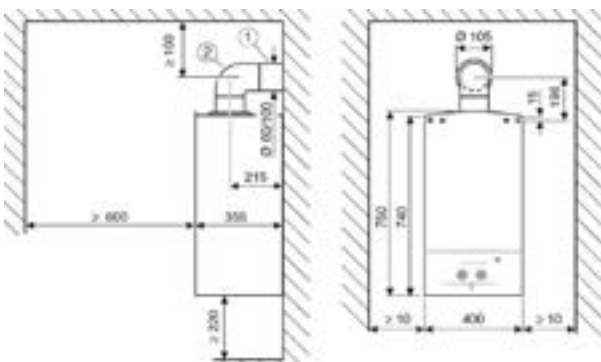

- 1 Горизонтальная принадлежность различной длины 425 – 725 мм
2 Колено коаксиальное 90° $\varnothing 60/100$ мм

Вертикальная система отвода продуктов сгорания.

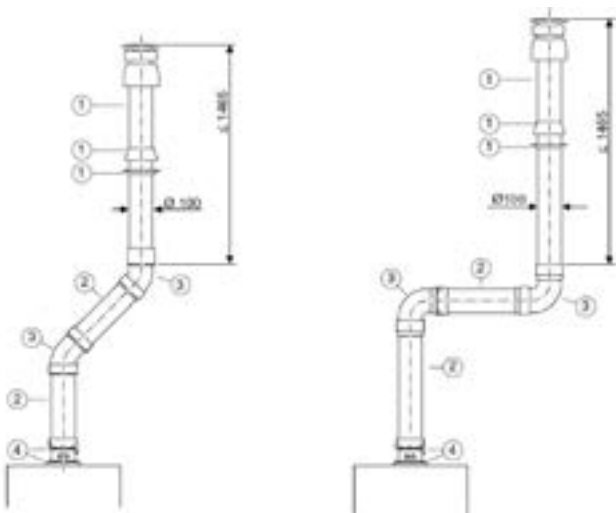

- 1 Коаксиальная труба для вертикального вывода с ветрозащитой $\varnothing 60/100$ мм, AZ 396
- 2 Удлинитель коаксиальной трубы (AZ 390, AZ 391, AZ 392)
- 3 Колено 90° (45°) коаксиальной трубы $\varnothing 60/100$ мм, AZ 393 (AZ 394)
- 4 Комплект (вертикальный) для отвода конденсата коаксиальных труб, L=150 мм, $\varnothing 60/100$ мм, AZ 401

Схемы дымоудаления и воздухоподачи для котлов серии GAZ

Раздельная система.

Система отвода продуктов сгорания в соответствии с С12.

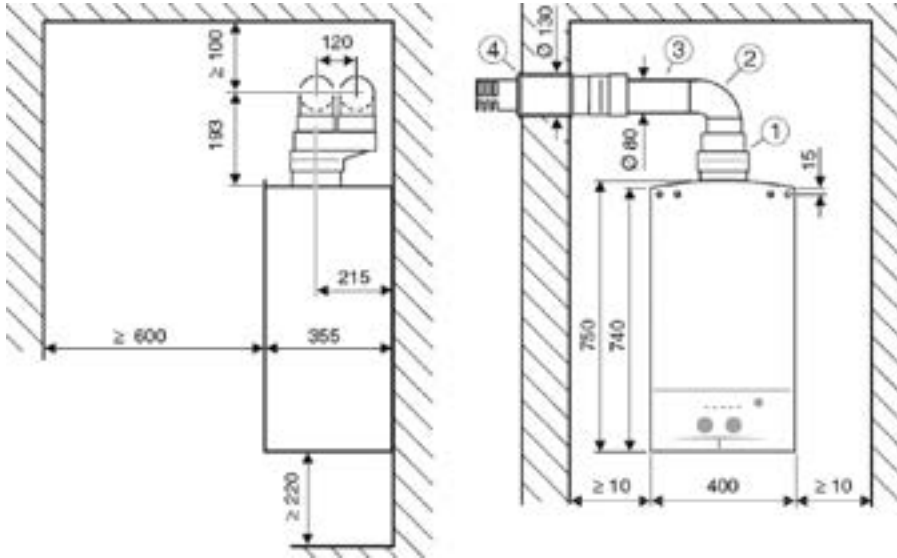

- 1 Переходник для раздельных труб с $\varnothing 60/100$ мм на $\varnothing 80/80$ мм (AZ 468)
- 2 Колено трубы $90^\circ \varnothing 80$ мм (AZ 407)
- 3 Труба $\varnothing 80$ мм (AZ 409, AZ 410, AZ 411)
- 4 Конечный участок трубы $\varnothing 80/80$ мм (AZ 413)

Система отвода продуктов сгорания в соответствии с С42.

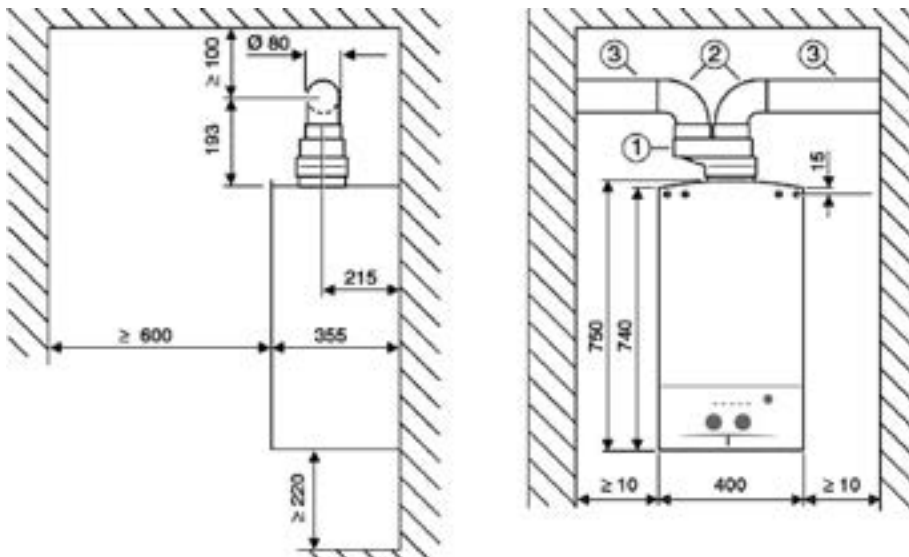

- 1 Переходник для раздельных труб с $\varnothing 60/100$ мм на $\varnothing 80/80$ мм (AZ 468)
- 2 Колено трубы $90^\circ \varnothing 80$ мм (AZ 407)
- 3 Труба $\varnothing 80$ мм (AZ 409, AZ 410, AZ 411 – в зависимости от длины)



Принадлежности для отвода дымовых газов для традиционных котлов



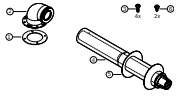
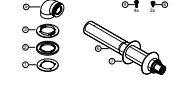
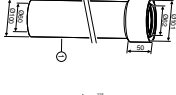
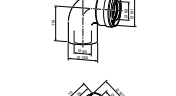
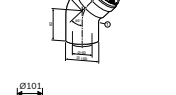
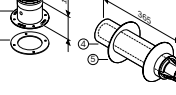
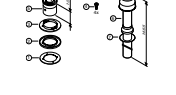
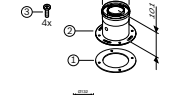
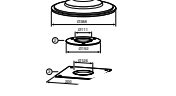
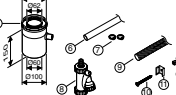
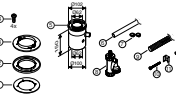
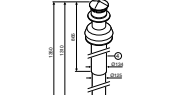

При проектировании системы отопления для Вашего дома один из ключевых вопросов – как правильно обеспечить дымоудаление и воздухоподачу. В случае, если в Вашем доме нет дымохода, либо Вы не желаете устанавливать котел в том месте, где расположен дымоход, можно воспользоваться специальной системой Bosch, обеспечивающей принудительное дымоудаление и воздухоподачу. Элементы системы, подобно конструктору, имеют безграничное количество решений и в состоянии обеспечить дымоудаление и воздухоподачу в любом помещении.

Коаксиальные (труба в трубе) дымоходы

	Описание	Тип модели	Артикул
	Коаксиальная труба регулируемой длины для горизонтального вывода с ветрозащитой, колено 90°, L=425÷775 мм (телескопический), Ø60/100 мм	AZ 388	7716050063
	Коаксиальная труба для горизонтального вывода с ветрозащитой, колено 90°, L=810 мм, Ø60/100 мм	AZ 389	7716050064
	Удлинительный элемент DN60/100, L=350 мм Удлинительный элемент DN60/100, L=750 мм Удлинительный элемент DN60/100, L=1500 мм	AZ 363 AZ 364 AZ 365	7736995059 7736995063 7736995067
	Угловое колено DN60/100 90°	AZ 366	7736995079
	Угловое колено DN60/100 45°, 2 шт.	AZ 367	7736995071
	Горизонтальный дымоход с подключением к котлу DN60/100	AZ 368	7736995083
	Коаксиальная труба для вертикального вывода с ветрозащитой L=1465 мм, Ø60/100 мм	AZ 396	7716050071
	Вертикальное подключение к котлу DN60/100	AZ 397	7736995075
	Вертикальный вывод коаксиальной трубы через плоскую крышу	AZ 398	7716050073
	Горизонтальный элемент для отвода конденсата DN60/100	AZ 401	7736995087
	Вертикальный элемент для отвода конденсата DN60/100	AZ 402	7736995089
	Коаксиальная труба для вертикального вывода с ветрозащитой L=1350 мм, Ø80/110 мм	AZ 404	7716050080

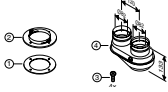
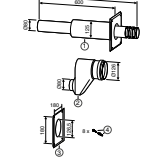
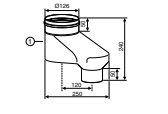
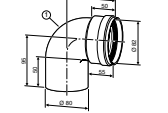
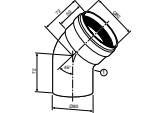
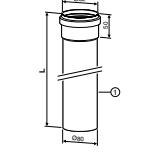

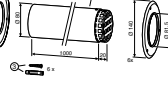
Системы с раздельными дымоходами

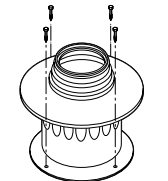
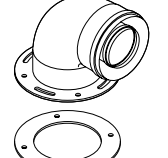
	Описание	Тип модели	Артикул
	Присоединительный элемент к котлу с переходом на DN80/80		7736995095A
	Горизонтальный комплект для отвода дымовых газов через наружную стену DN80/80 на DN80/125	AZ 379	7736995097
	Вертикальный адаптер DN80/80 на DN80/125	AZ 175	7719001027
	Угловое колено DN80 90°	AZ 381	7736995107
	Угловое колено DN80 45°	AZ 382	7736995106
	Удлинительный элемент DN80 L=500 мм Удлинительный элемент DN80 L=1000 мм Удлинительный элемент DN80 L=2000 мм	AZ 383 AZ 384 AZ 385	7736995100 7736995101 7736995102
	Элемент для отвода конденсата DN80	AZ 386	7736995103
	Дымоход отходящих газов DN80 с решеткой	AZ 413	7736995105
	Дроссельная диафрагма для схемы дымоудаления B22 (для котлов GAZ 6000 до 35 кВт)		7736995123
	Дроссельная диафрагма для схемы дымоудаления B22 (для котлов GAZ 6000W 35 кВт)		7736900818
	Адаптер DN60/100 на DN80, с забором воздуха из помещения, схема дымоудаления B22	AZ 982	7716050000
	Угловой адаптер (колесо) 90 град. DN60/100 для присоединения к котлу		7716050188



Настенные конденсационные газовые котлы

Конденсационные котлы используют скрытую теплоту конденсации водяных паров, содержащихся в продуктах сгорания. Это позволяет достигать КПД до 110%.

Применение конденсационных котлов особенно актуально в системах с низкими температурными режимами и позволяет снизить затраты на отопление на 30-35%, а так же уменьшить долю выброса оксидов азота и углерода в окружающую среду на 80-90% по сравнению с традиционными конвекционными котлами той же мощности. Традиционно компания уделяет особое внимание используемым материалам, поэтому конденсационные котлы Bosch оснащены теплообменниками, изготовленными из алюминиевого сплава.

Настенные конденсационные газовые котлы

[Перейти к странице](#) ↓

<u>Condens 2500 W</u>	61
WBC 14-1 D	
WBC 24-1 D	
WBC 28-1 DC	
Регуляторы для котлов	63
Принадлежности для отвода дымовых газов	68
Примеры гидравлических схем для котла Condens 2500 W	76
<u>Condens 5000 W</u>	77
ZBR70-3	
ZBR100-3	
Дополнительные принадлежности	79
Регуляторы для котлов	80
Принадлежности для отвода дымовых газов	84
Возможные варианты монтажа	86
Примеры гидравлических схем для котла Condens 5000 W	89
Каскадная схема с 2–4 настенными конденсационными котлами	90
<u>Condens 7000i W</u>	91
GC7000iW 24	
GC7000iW 20/28C	
GC7000iW 30/35C	
GC7000iW 35	
GC7000iW 42	
Регуляторы для котлов	93
Принадлежности для отвода дымовых газов	98
Примеры гидравлических схем для котла Condens 7000i W	106

Condens 2500 W



Конденсационный газовый котел

Описание:

- Одноконтурный котел с возможностью приготовления ГВС в бойлере косвенного нагрева
- Модель «С» – двухконтурный котел с приготовлением ГВС в пластинчатом теплообменнике
- КПД до 110%
- Многофункциональный LCD дисплей, отражающий настройки, текущее состояние котла и коды ошибок
- Запатентованная система управления котлом Bosch Heatronic 3.5
- Модуляция мощности в режиме отопления и ГВС
- Возможность подключения внешней автоматики для создания недельных программ и удаленного управления через Интернет
- Встроенная система погодозависимого регулирования
- Бесшумная работа
- Низкий уровень выбросов

Назначение

- Предназначен для отопления помещения и горячего водоснабжения, площадь отопления 250 м²

Техническое оснащение







- Сверхэкономичная цилиндрическая горелка
- Теплообменник из алюминиевого сплава
- Встроенный отопительный насос с возможностью работы в энергосберегающем режиме.
- Многофункциональный модуль управления Bosch Heatronic 3.5
- Индикация ошибок и неисправностей
- Считывание информации о параметрах котла
- Режим «Eco/Comfort»
- Подключение к дымоходу Ø60/100 или 80/125 мм
- Встроенный расширительный бак 6 л
- Узел отвода конденсата
- Без требуемого минимального расхода циркуляционной воды
- Возможность подключения к системе с солнечными коллекторами
- Пластинчатый теплообменник ГВС

Защитные устройства

- Ионизационный контроль пламени
- Предохранительный клапан (избыточное давление в отопительном контуре)
- Защита от замерзания
- Защита от перегрева
- Автоматический клапан выпуска воздуха (отопительный контур)
- Контроль плотности закрытия газового клапана
- Манометр давления отопительной системы

Модель котла	Артикул	Артикул комплекта перенастройки на сжиженный газ 23 → 31
WBC 14-1 D	7736901198	7736900929
WBC 24-1 D	7736901199	7736900925
WBC 28-1 DC	7736901197	7736900532

	WBC 14-1 D	WBC 24-1 D	WBC 28-1 DC
Номинальная тепловая мощность, кВт			
по отоплению 40/30 °С	2,3-15,2	3,8-25,4	4,1-25,4
по горячей воде	–	–	28,2
Номинальная тепловая нагрузка, кВт			
по отоплению	2,1-14,4	3,1-24,7	3,8-24,7
по горячей воде	–	–	28,9
Газ			
Допустимое давление природного газа, мбар	10-16	10-16	10-16
Максимальный расход газа, м³/час	1,47	2,52	2,94
Диаметр патрубка подключения природного газа	R ¾"	R ¾"	R ¾"
Приготовление горячей воды			
Максимальный расход горячей воды, л/мин	–	–	12
Удельный расход по EN 13203-1 (ΔT = 30 K)	–	–	13,3
Температура на выходе, °С	–	–	40-60
Отопление			
Допустимое избыточное рабочее давление в отопительном контуре, бар	3	3	3
Максимальная температура в подающей линии, °С	82	82	82
Диаметр патрубка подключения контура отопления	R ¾"	R ¾"	R ¾"
Конденсат			
Максимальное количество конденсата (при температуре t _{обр} =30 °С), л/час	1,2	1,7	1,7
Уровень pH	4,8	4,8	4,8
Расширительный бак			
Предварительное давление, бар	0,75	0,75	0,75
Объем, л	6	6	6
Дымовые газы			
Подключение (коаксиальные трубы), Ø мм	80/125 60/100	80/125 60/100	80/125 60/100
Макс./мин. весовой поток дымовых газов при ном. теплопроизводительности, г/с	6,5/1,0	11,2/1,5	12,6/1,8
Остаточный напор, Па	120	130	130
Общие характеристики			
Электрическое подключение, напряжение/частота	230 В/50 Гц	230 В/50 Гц	230 В/50 Гц
Макс. потребляемая электрическая мощность в режиме отопления, Вт	150	150	150
Уровень звукового давления, ≤ дВ (А)	38	38	38
Вес (без упаковки), кг	36	36	36
Габариты ВхШхГ, мм	815x400x300	815x400x300	815x400x300

	Наименование		Артикул
	Ограничитель температуры на подаче (например для теплых полов)	TB 1	7719002255
	Комплект для чистки теплообменника Condens 2500 W, Condens 7000i W		7719003006
	Нейтрализационный бокс, в т.ч. 4 кг нейтрализующего гранулята	NB 100	7719001994
	Нейтрализующий гранулят	N839	7719001995
	ДАТЧИК ТЕМПЕРАТУРЫ NTC RD 6.0 6000 12K (комплект) датчик 6мм, соединительный штекер 6м, клемма, монтажный комплект		7735502289
	ДАТЧИК ТЕМПЕРАТУРЫ NTC RD6.0 датчик 6мм, соединительный штекер 3м, клемма		7735502290

CR10



Комнатный регулятор температуры

Описание:

- Комнатный регулятор температуры
- Управление одним отопительным контуром
- Используется как пульт дистанционного управления для CW400
- Предназначен для регулирования температуры системы отопления
- Предназначен для зонного регулирования при наличии соответствующего модуля
- Подключение через шину EMS BUS или Open-therm (серия GAZ6000)

Функции

- Комнатный регулятор температуры для одного отопительного контура без смесителя
- Функция удалённого управления
- Автоматическое обнаружение протоколом EMS BUS
- Модуляция горелки
- Регулирование мощности котла или температуры теплоносителя
- Встроенный датчик комнатной температуры
- Дисплей для отображения комнатной температуры
- Индикация ошибок работы котла

Технические характеристики		
Описание	Единицы измерения	Значение
Габариты (В x Ш x Г)	мм	82 x 82 x 23
Напряжение	В пост. тока	10–24 В на шине EMS BUS и OpenTherm
Настенный монтаж		

Модель	Артикул
CR10	7738111012

CR50



Комнатный регулятор температуры

Описание:

- Контроль комнатной температуры
- Большой дисплей с подсветкой
- Модуляция температуры для котлов Bosch
- Подключение через шину EMS BUS или Open-therm (серия GAZ6000)

Функции

- Комнатный регулятор температуры для 1-го прямого отопительного контура
- Автосинхронизация с участниками шины EMS BUS и OpenTherm
- Модуляция температуры подающей линии:
 - Регулирование температуры теплоносителя для EMS BUS
 - Регулирование температуры теплоносителя с оптимизацией времени работы насоса для OpenTherm
- Текстовое меню
- Датчик комнатной температуры
- Отображение комнатной температуры
- 2 настраиваемых температурных уровня и защита от замерзания
- Недельная программа с настройкой 6-ти контрольных точек
- Приготовление ГВС возможно в зависимости от временной программы для отопления
- Большинство настроек предустановлены
- Отображение энергопотребления
- Отображение интервалов технического обслуживания
- Отображение кодов ошибок и истории ошибок
- Улучшенная подсветка и яркость изображения

Технические характеристики

Описание	Единицы измерения	Значение
Габариты (В x Ш x Г)	мм	95 x 95 x 25
Напряжение	В пост. тока	8-16 на шине EMS BUS и OpenTherm
Настенный монтаж		

Модель

CR50

Артикул

7738111022

CR100



Комнатный регулятор температуры с функцией недельного программирования

Описание:

- Комнатный регулятор с встроенным датчиком температуры
- Используется как пульт дистанционного управления для систем CW400
- Предназначен для зонного регулирования при наличии соответствующего модуля
- Модулируемый контроль для настенных котлов Bosch
- Подключение через EMS BUS

Функции

- Комнатный регулятор температуры для одного отопительного контура со смесителем или без него
- Автоматическая конфигурация – распознавание всех подключенных модулей
- Модулируемый контроль температуры подачи
- Встроенный датчик температуры для комнатного регулирования
- Дисплей для индикации комнатной температуры
- 2 свободно регулируемых температурных уровня и один фиксированный с функцией защиты от замерзания
- Функция недельного программирования для отопительного контура с возможностью программирования до 6 периодов
- Функция поддержки постоянной температуры ГВС или временная программа «по отопительному контуру»
- Совместимость с зонным модулем
- Приготовление горячей воды с помощью системы солнечных коллекторов
- Оптимизация использования солнечной энергии для повышения эффективности
- Совместим с модулем MM100 (модуль смесителя) и MS100 (Модуль солнечного коллектора для установок с приготовлением воды для ГВС)
- Автоматическая термическая дезинфекция раз в неделю
- Временное программирование
- Набор настроек по-умолчанию для мгновенной эксплуатации
- Режим «Отпуск»
- Отображение информации о функционировании системы
- Отображение интервалов сервисного обслуживания
- Отображение кодов и истории ошибок
- Отображение энергопотребления
- Улучшенная подсветка и четкость дисплея

Технические характеристики		
Описание	Единицы измерения	Значение
Габариты (В x Ш x Г)	мм	95 x 95 x 25
Напряжение	В пост. тока	10-24 на шине EMS BUS
Настенный монтаж		

Модель	Артикул
CR100	7738111059

CR100 RF SET



Беспроводной комнатный регулятор температуры и радиомодуль

Описание:

- Беспроводная версия CR100 (~99% идентична проводной)
- Удаленное управления для системного регулятора CW400
- Комнатный или погодозависимый* алгоритм управления

* CR100 RF имеет алгоритм управления по комнатной температуре в настройках по умолчанию. Погодозависимый алгоритм должен быть активирован в настройках.

Функции

- Модулированное управление для отопительного контура со смесителем или без
- Недельная программа для отопления с 6-ю точками переключения на каждый день
- Функции для ГВС от солнечного коллектора
- Дисплей с подсветкой
- Допускается использование до 4 CR100 RF в системе, подключенных к одному MB RF

Радиомодуль

- Шлюз между шиной EMS и беспроводным стандартом 2.4 GHz, ZigBee
- Управление по шине EMS
- MB RF включен во все комплекты поставок CR100 RF SET
- Допускается использование только одного модуля MB RF в системе

Технические характеристики

1. Беспроводная технология в SKR00 RF и MB RF

Протокол передачи данных (беспроводной)	ZigBee; 802.15.4
Частота передачи данных	Полоса частот 2,4 ГГц ISM
Диапазон частот	2400...2483,5 МГц
Максимальная мощность передачи	10 мВт

2. Регулятор CR100 RF

Напряжение электропитания	2*1,5 В LR03/AAA
Радиус действия в свободном помещении	100 м
Диапазон регулирования	5...30 °C
Допустимая температура окружающей среды	0...50 °C
Класс защиты	III
Степень защиты	IP20

3. Радиомодуль MB RF

Номинальное напряжение	10...24 В
Номинальный ток	30 мА
Интерфейс шины	EMS2
Допустимая температура окружающей среды	0...50 °C
Класс защиты	III
Степень защиты:	
• В НТЗ/НТ4	IPX2D
• Монтаж на стену	IP20

Модель

Регулятор температуры и радиомодуль CR100 RF SET

Артикул

7738112355

CW100



Погодозависимый регулятор температуры

Описание:

- Погодозависимый регулятор температуры
- Датчик внешней температуры в комплекте
- Встроенный датчик комнатной температуры
- Удаленное управление для CW 400
- Подключение к котлам только с EMS BUS

Функции

- Погодозависимое управление
- Возможность управления контуром со смесителем или без смесителя
- Автоматическая конфигурация системы
- Контроль температуры подающей линии
- Встроенный датчик температуры в помещении
- Отображение температуры в помещении
- Функция защиты от замерзания
- Недельное программирование системы отопления с 6 временными интервалами в течении дня для отопительного контура и контура ГВС
- Управление ГВС от солнечных коллекторов
- Управление системой солнечных коллекторов и оптимизацией её работы
- Совместима с модулями MM100 (контур отопления со смесителем) и MS100 (ГВС от солнечных коллекторов)
- Возможность отображения как обычной кривой отопления, так и оптимизированной кривой
- Автоматическая термическая дезинфекция один раз в неделю
- Программирование рециркуляции горячей воды
- Предустановленные настройки для облегчения пуска системы
- Режим «Отпуск» с возможностью указания даты начала и окончания
- Отображение информации о функционировании системы
- Отображение сервисных интервалов
- Отображение кодов и истории ошибок
- Отображение потребления энергии
- Улучшенная подсветка и чёткость дисплея

Технические характеристики







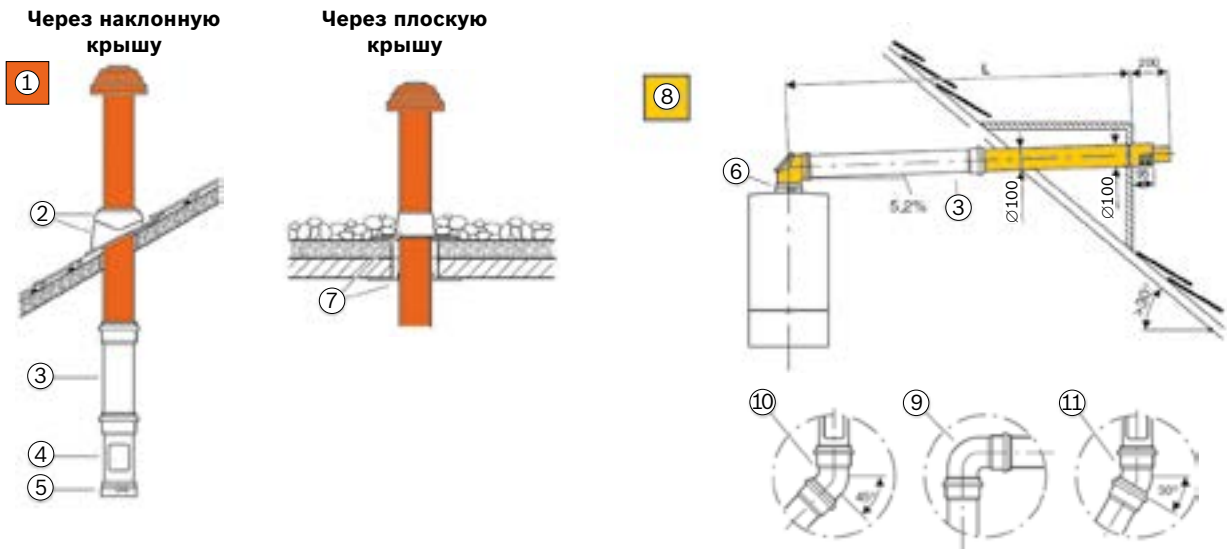

Описание	Единицы измерения	Значение
Габариты (В x Ш x Г)	мм	95 x 95 x 25
Напряжение	В пост. тока	10–24 В на шине EMS BUS

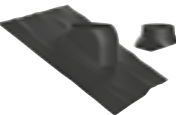
Модель	Артикул
CW100	7738111043



Принадлежности для горизонтального/вертикального отвода дымовых газов сквозь крышу. Ø60/100



Принадлежности для горизонтального/вертикального отвода дымовых газов сквозь крышу. Ø60/100

№	Описание	Тип модели	Артикул
1	 Базовый комплект вертикальный, концентрический, с адаптером, с защитой от ветра, Ø60/100, общая длина 1169 мм, длина над крышей 550 мм, диаметр над крышей Ø135 мм, цвет черный, красный	FC-Set60-C33x	7738112504
			7738112507
2	 Универсальная кровельная черепица для систем DN125, 25-45°, (красная) Универсальная кровельная черепица для систем DN125, 25-45°, (черная)	FC-O60_80	7738112622
			7738112621
3	 Удлинитель коаксиальной трубы L = 500 мм, Ø60/100 мм Удлинитель коаксиальной трубы L = 1000 мм, Ø60/100 мм Удлинитель коаксиальной трубы L = 2000 мм, Ø60/100 мм	FC-C60-500	7738112614
		FC-C60-1000	7738112615
		FC-C60-2000	7738112500
4	 Труба со смотровым люком, Ø60/100 мм, L = 230 мм	AZB 603/1	7738112617
5	 Адаптер вертикальный для соединения котла с дымоходом Ø60/100 мм. Обязателен всегда, кроме случая подключения через базовый комплект	FC-CA60	7738112636
6	 Адаптер горизонтальный для соединения котла с дымоходом Ø60/100 мм. Обязателен всегда, кроме случая подключения через базовый комплект	FC-CA60-87	7738112535
7	 Элемент с фартуком для плоской крыши, Ø125 мм	FC-O60_80	7738112620
8	 Базовый комплект, горизонтальный, концентрический, с адаптером, DN60/100, длина 550 мм	FC-Set60-C13x	7738112498
9	 Колено коаксиальной трубы 90°, Ø60/100	FC-CE60-87	7738112616
10	 Колено коаксиальной трубы 45°, Ø60/100	FC-CE60-45	7738112501

Принадлежности для горизонтального/вертикального отвода дымовых газов сквозь крышу. Ø60/100

№	Описание	Тип модели	Артикул
11	 Колено коаксиальной трубы 30°, Ø60/100	FC-CE60-30	7738112528
12	 Колено коаксиальной трубы 90°, Ø60/100 мм с ревизионным люком	FC-CER60-87	7738112637

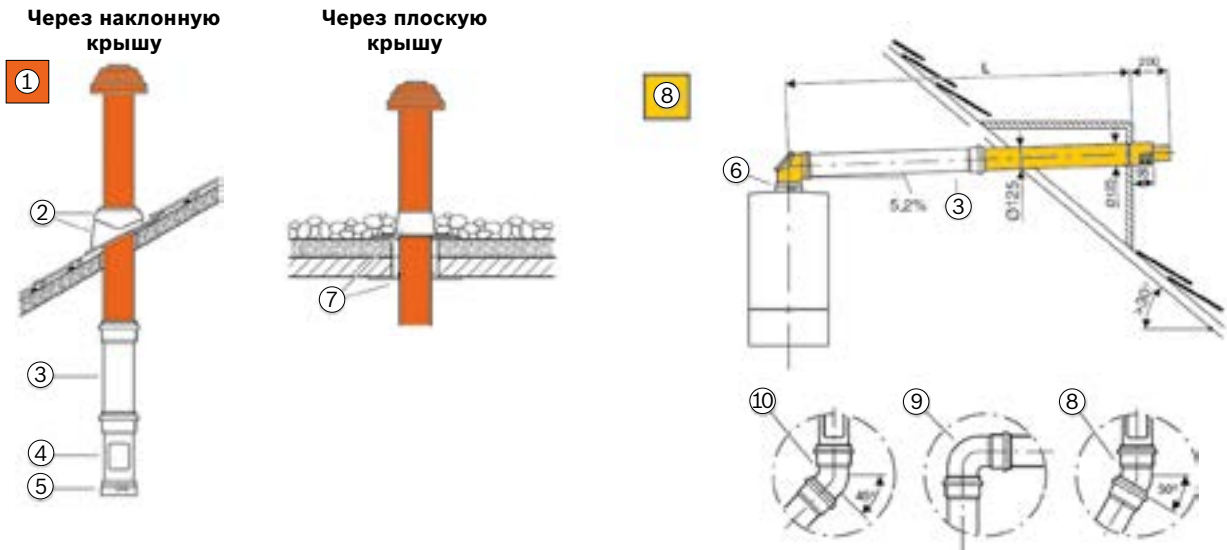

Принадлежности для горизонтального/вертикального отвода дымовых газов сквозь крышу. Ø80/125



Принадлежности для горизонтального/вертикального отвода дымовых газов сквозь крышу. Ø80/125

№	Описание	Тип модели	Артикул
1	 Базовый комплект вертикальный, концентрический, с защитой от ветра, Ø80/125, общая длина 1277 мм, длина над крышей 557 мм, диаметр над крышей Ø135 мм, цвет черный, красный	FC-Set80-C33x	7738112660 7738112661
2	 Универсальная кровельная черепица для систем DN125, 25-45 °, (красная)	FC-O60_80	7738112622
2	 Универсальная кровельная черепица для систем DN125, 25-45 °, (черная)	FC-O60_80	7738112621
3	 Удлинитель коаксиальной трубы L = 500 мм, Ø80/125 мм Удлинитель коаксиальной трубы L = 1000 мм, Ø80/125 мм Удлинитель коаксиальной трубы L = 2000 мм, Ø80/125 мм	FC-C80-500 FC-C80-1000 FC-C80-2000	7738112645 7738112646 7738112647
4	 Труба со смотровым люком, Ø80/125 мм, L = 250 мм	FC-CR80	7738112666
5	 Адаптер для соединения котла с дымоходом Ø80/125 мм. Обязателен всегда, кроме случая подключения через базовый комплект	FC-CA80	7738112714
6	 Адаптер горизонтальный для соединения котла с дымоходом Ø80/125 мм. Обязателен всегда, кроме случая подключения через базовый комплект	FC-CA80-87	7738112717
7	 Элемент с фартуком для плоской крыши, Ø125 мм	FC-O60_80	7738112620
8	 Базовый комплект, горизонтальный, концентрический, с адаптером, DN80/125, длина 560 мм	FC-Set80-C13x	7738112577
9	 Колено коаксиальной трубы 30°, Ø80/125	FC-CE80-30	7738112664





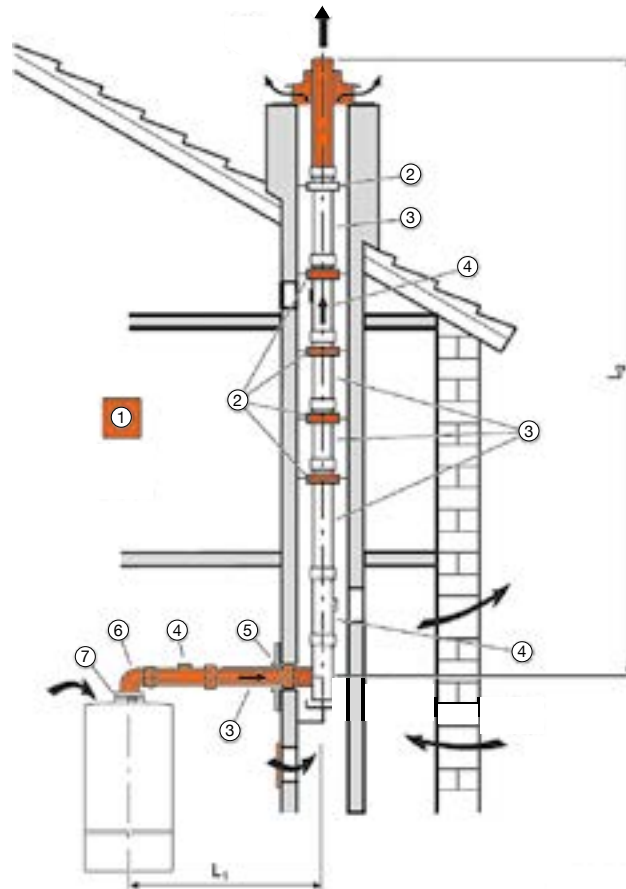

Принадлежности для горизонтального/вертикального отвода дымовых газов сквозь крышу. Ø80/125

№	Описание	Тип модели	Артикул
10	 Колено коаксиальной трубы 90°, Ø80/125	FC-CE80-87	7738112648
11	 Колено коаксиальной трубы 45°, Ø80/125	FC-CE80-45	7738112593
12	 Колено коаксиальной трубы 90°, Ø80/125 мм с ревизионным люком	FC-CER80-87	7738112665

Принадлежности для отвода дымовых газов через трубу $\varnothing 80$ в шахте и забором воздуха для горения из помещения (B23)

При заборе воздуха из помещения необходимо соблюдать действующие нормативные требования по приточно-вытяжной вентиляции









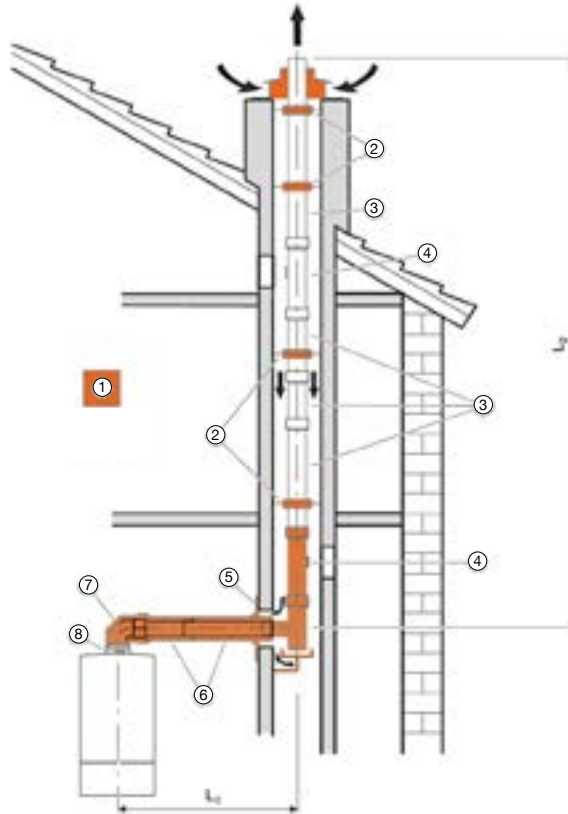

№	Описание	Тип модели	Артикул
1	 Базовый комплект DN80, в шахте, пластик, без рев колена, колпак, труба с UV защитой	FC-Set80-B53	7738113253
2	 Распорка DN80, PP, (4шт.)	AZB 524	7719001025
3	 Дымовая труба DN80x500мм, PP	FC-S80-500	7738112650
4	 Дымовая труба DN80, PP, со смотровым люком	FC-SR80	7738112669
5	 Декоративная манжета DN80, внутренняя	AZB 538	7719001094
6	 Отвод DN80, 87°, PP	FC-SE80-87	7738112654
7	 Адаптер для соединения котла с дымоходом $\varnothing 80$ мм. Обязателен всегда.	FC-CA80	7738112714

Принадлежности для отвода дымовых газов через трубы $\varnothing 80$ мм (С93х)

Котёл работает независимо от воздуха в помещении – всасывание воздуха для горения из шахты



№	Описание	Тип модели	Артикул
1	 Базовый комплект DN80/125, концентрический, без угла с ревиз., в шахте DN80 (ex GA-K)	FC-Set80-C93x	7738113246
2	 Распорка DN80, PP, (4шт.)	AZB 524	7719001025
3	 Дымовая труба DN80x500 мм, PP Дымовая труба DN80x1000 мм, PP Дымовая труба DN80x2000 мм, PP	FC-S80-500 FC-S80-1000 FC-S80-2000	7738112650 7738112651 7738112652
4	 Дымовая труба DN80, PP, со смотровым люком	FC-SR80	7738112669
5	 Декоративная манжета DN125, внутренняя	FC-O80	7738112595
6	 Удлинитель коаксиальной трубы L = 500 мм, $\varnothing 80/125$ мм Удлинитель коаксиальной трубы L = 1000 мм, $\varnothing 80/125$ мм Удлинитель коаксиальной трубы L = 2000 мм, $\varnothing 80/125$ мм	FC-C80-500 FC-C80-1000 FC-C80-2000	7738112645 7738112646 7738112647
7	 Отвод концентрический DN80/125, 87°, со смотровым люком	FC-CER80-87	7738112665
	 Отвод концентрический DN80/125, 87°	FC-CE80-87	7738112648
8	 Адаптер для соединения котла с дымоходом $\varnothing 80/125$ мм. Обязателен всегда.	FC-CA80	7738112714

Принадлежности для отвода дымовых газов через трубы $\varnothing 80/125$, расположенные на фасаде здания и забором воздуха с улицы (С53х)

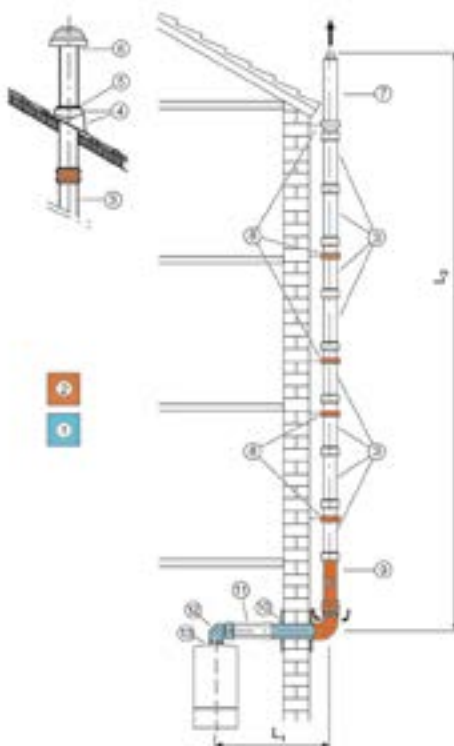

№	Описание	Тип модели	Артикул
1	 Основной комплект подключение дымохода к шахте $\varnothing 80/125$ мм: колено $90^\circ \varnothing 80/125$ мм с ревизионным люком, труба L=500 мм, крышки 2 шт.	AZB 616/1	7719002770
2	 Основной комплект для крепления дымохода $\varnothing 80/125$ мм на фасаде здания: Сегмент трубы $\varnothing 80/125$ мм с забором воздуха, хомут для крепления на фасаде для трубы $\varnothing 80/125$ мм (4 шт.), колено 93° без раструба, защитная крышка составная, защитная крышка целая, сегмент с ревизионным люком $\varnothing 80/125$ мм	AZB 617/2	7719002771
3	 Дымовая труба концентрическая DN80/125x500мм, по фасаду Дымовая труба концентрическая DN80/125x1000мм, по фасаду Дымовая труба концентрическая DN80/125x2000мм, по фасаду	AZB 1038 AZB 1039 AZB 1040	7719003697 7719003698 7719003699
4	 Универсальная кровельная черепица для систем DN125, 25-45 °, (черная)	FC-O60_80	7738112621
5	 Универсальная кровельная черепица для систем DN125, 25-45 °, (красная)	FC-O60_80	7738112622
6	 Базовый комплект вертикальный, концентрический, с защитой от ветра, $\varnothing 80/125$, общая длина 1277 мм, длина над крышей 557 мм, диаметр над крышей $\varnothing 135$ мм, цвет черный, красный	FC-Set80-C33x	7738112660 7738112661
7	 Дымовая труба концентрическая DN80/125, конечный участок по фасаду, стойкая к УФ	AZB 831/1	7719002773
8	 Кронштейн настенный DN125	FC-O80	7719001644
9	 Элемент дымохода 80/125, с ревизионным отверстием	AZB 681/1	7719002772
10	 Удлинитель коаксиальной трубы L = 500 мм, $\varnothing 80/125$ мм	FC-C80-500	7738112645
11	 Удлинитель коаксиальной трубы L = 1000 мм, $\varnothing 80/125$ мм	FC-C80-1000	7738112646
11	 Удлинитель коаксиальной трубы L = 2000 мм, $\varnothing 80/125$ мм	FC-C80-2000	7738112647
12	 Отвод концентрический DN80/125, 90°	FC-CE80-87	7738112648
13	 Адаптер для соединения котла с дымоходом $\varnothing 80/125$ мм. Обязателен всегда.	FC-CA80	7738112714

Принадлежности для отвода дымовых газов через трубу $\varnothing 80$ в шахте и через трубы $\varnothing 80/125$ на фасаде

№	Описание	Тип модели	Артикул
1	Отвод DN80, 87°, PP	FC-SE80-87	7738112654
	Отвод DN80, 45°, PP	FC-SE80-45	7738112653
	Отвод DN80, 15°, PP	FC-SE80-15	7738112667
	Отвод DN80, 30°, PP	FC-SE80-30	7738112668



Примеры гидравлических схем для котла Condens 2500 W

Схема с одним отопительным контуром и комнатным регулятором температуры CR:

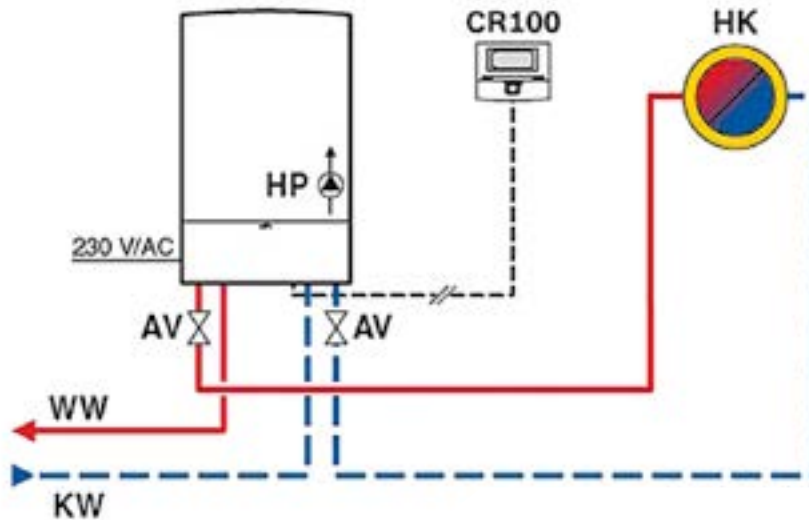

AV – запорная арматура
CR100 – регулятор температуры в помещении
HP – отопительный насос первичного контура
HK – контур отопления
KW – подвод холодной воды
WW – точки водоразбора

Схема с одним низкотемпературным отопительным контуром и погодозависимым регулятором температуры CW100:

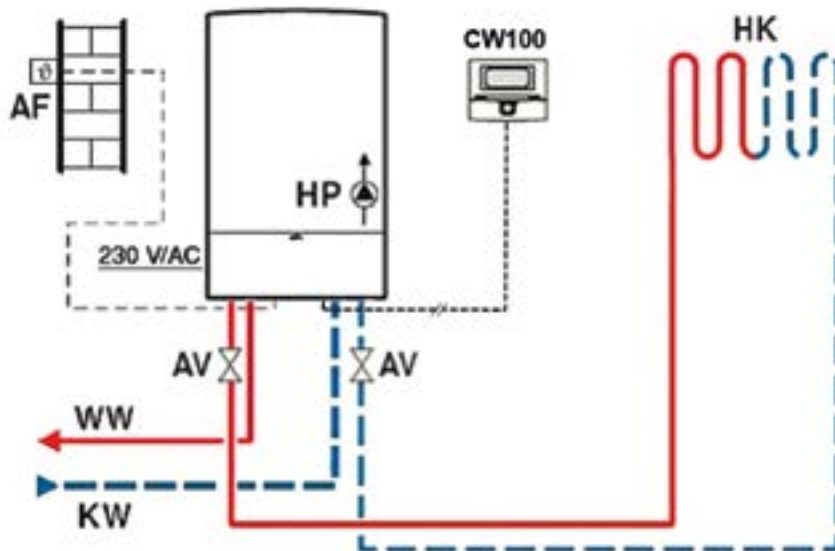

AF – датчик наружной температуры
AV – запорная арматура
CW100 – погодный регулятор температуры
HK – контур отопления
KW – подвод холодной воды
WW – точки водоразбора
HP – отопительный насос первичного контура

Condens 5000 W



Конденсационный газовый котел

Описание:

- Для отопления и горячего водоснабжения (при подключении бойлера косвенного нагрева) объектов площадью до 4000 м²
- КПД до 110%
- Номинальная мощность 70/100 кВт
- Теплообменник из алюминиевого сплава
- Непрерывная модуляция мощности
- Электронное регулирование состава газозвушной смеси
- Возможность создания компактного каскада из нескольких котлов
- Встроенная многофункциональная система управления Bosch Heatronic 3®
- Возможность подключения внешней автоматики, в том числе для погодозависимого регулирования, создания недельных программ и удаленного управления через Интернет

Назначение

- Котел предназначен для отопления и горячего водоснабжения (при подключения бойлера косвенного нагрева) квартир или частных домов площадью до 4000 м² (при объединении в каскад)

Техническое оснащение

- Теплообменник с запатентованной технологией конфигурации трубок, увеличивающий теплопередачу, минимизируя размеры котла
- Модуляционная горелка (20-100%) с предварительным смешением
- Возможность эксплуатации без поддержания минимального объемного потока, благодаря системе Flow Plus
- Индикация ошибок и неисправностей
- Возможность управления с помощью регуляторов On/Off

Защитные устройства

- Ионизационный контроль пламени
- Защита от замерзания
- Защита от блокировки насоса
- Пошаговая защита от низкого давления в отопительном контуре
- Котлы поставляются без насосной группы и группы безопасности

Модель котла	Артикул
ZBR70-3	7736701027
ZBR100-3	7736701028

	ZBR70-3	ZBR100-3
Номинальная тепловая мощность, кВт		
Номинальная мощность, отопительная кривая 80/60 °C	13,0-62,6	19,0-94,5
Номинальная мощность, отопительная кривая 50/30 °C	14,3-69,5	20,8-99,5
Номинальная тепловая нагрузка, кВт		
Номинальная тепловая нагрузка	13,3-64,3	19,3-96,5
Газ		
Подключение газа, Rp"	1	1
Отопление		
Температура, °C	30-90	30-90
Максимальное допустимое давление, бар	4,0	4,0
Дымовые газы		
Весовой поток дымовых газов, полная нагрузка, г/с	29,8	43,8
Температура дымовых газов 80/60 °C, полная/частичная нагрузка °C	57/62	57/68
Температура дымовых газов 50/30 °C, полная/частичная нагрузка	34/39	34/53
Содержание CO ₂ полная нагрузка, %	9,3	9,3
Располагаемый напор вентилятора, Па	130	220
Электрическое подключение		
Напряжение, В	230	230
Частота, Гц	50	50
Степень электрической защиты	IP X4D	IP X4D
Потребляемая мощность, полная/частичная нагрузка, Вт	82/18	155/25
Размеры		
ВхШхГ, мм	980x520x469	980x520x469
Вес (без упаковки), кг	70	70

Дополнительные принадлежности



	Наименование	Тип	Артикул	
	Комплект подключения для одного котла Condens 5000 W	TL1	7736700456	
	Комплект для каскадного подключения 2-х котлов Condens 5000 W	TL2	7736700457	
	Комплект для каскадного подключения 3-х котлов Condens 5000 W	TL3	7736700458	
	Комплект для каскадного подключения 4-х котлов Condens 5000 W	TL4	7736700459	
Состав комплектов: <ul style="list-style-type: none"> • стойка; • промежуточная рама; • главный газопровод; • отвод конденсата и предохранительный сток; • коллектор прямой и обратной воды; • уплотнение фланца; • гидравлический отделитель 	Группа подключения насоса для ZBR70-3 и ZBR100-3		7736700103	
		Ограничитель температуры на подаче (например для теплых полов)	ТВ 1	7719002255
		Нейтрализационный бокс, в т.ч. 4 кг нейтрализующего гранулята	NB 100	7719001994
		Нейтрализующий гранулят	N839	7719001995
		ДАТЧИК ТЕМПЕРАТУРЫ NTC RD 6.0 6000 12K (комплект) датчик 6мм, соединительный штекер 6м, клемма, монтажный комплект		7735502289
		ДАТЧИК ТЕМПЕРАТУРЫ NTC RD6.0 датчик 6мм, соединительный штекер 3м, клемма		7735502290

CR100



Комнатный регулятор температуры с функцией недельного программирования

Описание:

- Комнатный регулятор с встроенным датчиком температуры
- Используется как пульт дистанционного управления для систем CW400
- Предназначен для зонного регулирования при наличии соответствующего модуля
- Модулируемый контроль для настенных котлов Bosch
- Подключение через EMS BUS

Функции

- Комнатный регулятор температуры для одного отопительного контура со смесителем или без него
- Автоматическая конфигурация – распознавание всех подключенных модулей
- Модулируемый контроль температуры подачи
- Встроенный датчик температуры для комнатного регулирования
- Дисплей для индикации комнатной температуры
- 2 свободно регулируемых температурных уровня и один фиксированный с функцией защиты от замерзания
- Функция недельного программирования для отопительного контура с возможностью программирования до 6 периодов
- Функция поддержки постоянной температуры ГВС или временная программа «по отопительному контуру»
- Совместимость с зонным модулем
- Приготовление горячей воды с помощью системы солнечных коллекторов
- Оптимизация использования солнечной энергии для повышения эффективности
- Совместим с модулем MM100 (модуль смесителя) и MS100 (Модуль солнечного коллектора для установок с приготовлением воды для ГВС)
- Автоматическая термическая дезинфекция раз в неделю
- Временное программирование
- Набор настроек по-умолчанию для мгновенной эксплуатации
- Режим «Отпуск»
- Отображение информации о функционировании системы
- Отображение интервалов сервисного обслуживания
- Отображение кодов и истории ошибок
- Отображение энергопотребления
- Улучшенная подсветка и четкость дисплея

Технические характеристики

Описание	Единицы измерения	Значение
Габариты (В x Ш x Г)	мм	95 x 95 x 25
Напряжение	В пост. тока	10-24 на шине EMS BUS
Настенный монтаж		

Модель	Артикул
CR100	7738111059

CR100 RF SET



Беспроводной комнатный регулятор температуры и радиомодуль

Описание:

- Беспроводная версия CR100 (~99% идентична проводной)
- Удаленное управления для системного регулятора CW400
- Комнатный или погодозависимый* алгоритм управления

* CR100 RF имеет алгоритм управления по комнатной температуре в настройках по умолчанию. Погодозависимый алгоритм должен быть активирован в настройках.

Функции

- Модулированное управление для отопительного контура со смесителем или без
- Недельная программа для отопления с 6-ю точками переключения на каждый день
- Функции для ГВС от солнечного коллектора
- Дисплей с подсветкой
- Допускается использование до 4 CR100 RF в системе, подключенных к одному MB RF

Радиомодуль

- Шлюз между шиной EMS и беспроводным стандартом 2.4 GHz, ZigBee
- Управление по шине EMS
- MB RF включен во все комплекты поставок CR100 RF SET
- Допускается использование только одного модуля MB RF в системе

Технические характеристики

1. Беспроводная технология в SKR00 RF и MB RF

Протокол передачи данных (беспроводной)	ZigBee; 802.15.4
Частота передачи данных	Полоса частот 2,4 ГГц ISM
Диапазон частот	2400...2483,5 МГц
Максимальная мощность передачи	10 мВт

2. Регулятор CR100 RF

Напряжение электропитания	2*1,5 В LR03/AAA
Радиус действия в свободном помещении	100 м
Диапазон регулирования	5...30 °C
Допустимая температура окружающей среды	0...50 °C
Класс защиты	III
Степень защиты	IP20

3. Радиомодуль MB RF

Номинальное напряжение	10...24 В
Номинальный ток	30 мА
Интерфейс шины	EMS2
Допустимая температура окружающей среды	0...50 °C
Класс защиты	III
Степень защиты:	
• В НТЗ/НТ4	IPX2D
• Монтаж на стену	IP20

Модель

Регулятор температуры и радиомодуль CR100 RF SET

Артикул

7738112355

CW400



Погодозависимый регулятор температуры

Описание:

- Погодозависимый регулятор температуры
- Может использоваться как комнатный регулятор с встроенным датчиком температуры
- Сенсорные клавиши
- Служит для создания сложных отопительных систем на основе котлов Bosch
- Подключение через EMS BUS
- Датчик внешней температуры в комплекте
- Возможность управления каскадными установками до 16 котлов

Функции

- Погодозависимый контроллер (до 4х смешанных контуров)
- Встроенный датчик комнатной температуры
- Улучшенный дисплей позволяет лучше отображать гидравлические схемы
- Упрощённый пользовательский интерфейс
- Отображение температуры в помещении
- Недельная программа работы по времени с 6 временными интервалами в течении дня для отопительного контура и контура ГВС
- По 2 временные программы на отопительный контур
- Система автоматической конфигурации: определение модулей и датчика внешней температуры
- Кнопка Fav для быстрого доступа к часто используемым функциям
- Возможность установки рядом с автоматикой котла
- Совместимость с модулями MM, MS, MC400 (каскадный модуль)
- До двух контуров ГВС, контур ГВС от солн. коллекторов и система отопления от солнечных коллекторов с MS200
- Отдельная временная программа для каждого контура ГВС
- Переключение между обычной отопительной кривой и подробной
- Термическая дезинфекция
- Режим «Отпуск» (до 5 периодов в отпуске)
- Клавиша info для быстрого доступа к информации о системе
- Дополнительные функции для сервисантов (настройка и тест работы смесителя, насоса, клапанов и т.д.)
- Оптимизация работы солнечных коллекторов
- Отображение кодов и истории ошибок
- Отображение потребления энергии (график, диаграмма)
- Гидравлические схемы для настройки системы солнечных коллекторов

Технические характеристики		
Описание	Единицы измерения	Значение
Габариты (В x Ш x Г)	мм	123 × 101 × 25
Напряжение	В пост. тока	10-24 В на шине EMS BUS
Настенный монтаж / монтаж в котле		

Модель	Артикул
CW400	7738111077

MC400



Каскадный модуль

Описание:

- Для объединения в каскад до 4х котлов
- Возможность расширения каскада до 16 котлов (только при использовании 5 модулей)

Модель	Артикул
MC400	7738111003

MM100



Модуль смесителя

Описание:

- Модуль смесителя для применения в системе управления EMS-plus
- Управление баком-водонагревателем, включая подключение загрузочного насоса, циркуляционного насоса и датчика температуры ГВС
- Управление через регулятор CW400 или CW100/CR100
- Комплект поставки: модуль, датчик температуры подающей линии, инструкция



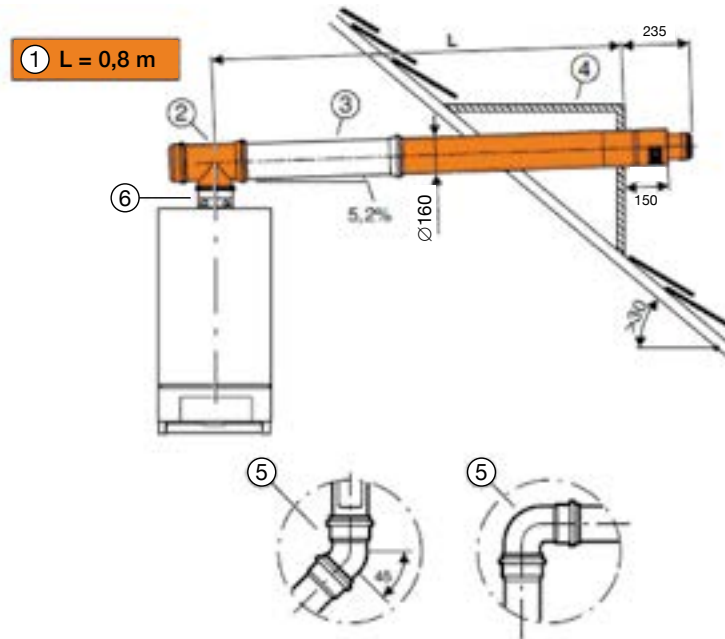

Модель	Артикул
MM100	7738110139

Принадлежности для горизонтального/вертикального отвода дымовых газов сквозь крышу. Ø110/160 с забором воздуха с улицы (С13)

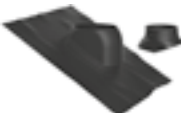

	ZBR 70-3	ZBR 100-3
Мощность котла	70 кВт	100 кВт
Максимальная эквивалентная длина прямой трубы, L	15 м	14 м
Эквивалентная длина дополнительного поворота ¹ на 90°	2 м	2 м
Эквивалентная длина дополнительного поворота ¹ на 15-45°	1 м	1 м

¹⁾ Поворот на 90° на отопительном приборе и опорный поворот в шахте уже учтены в максимальных длинах.





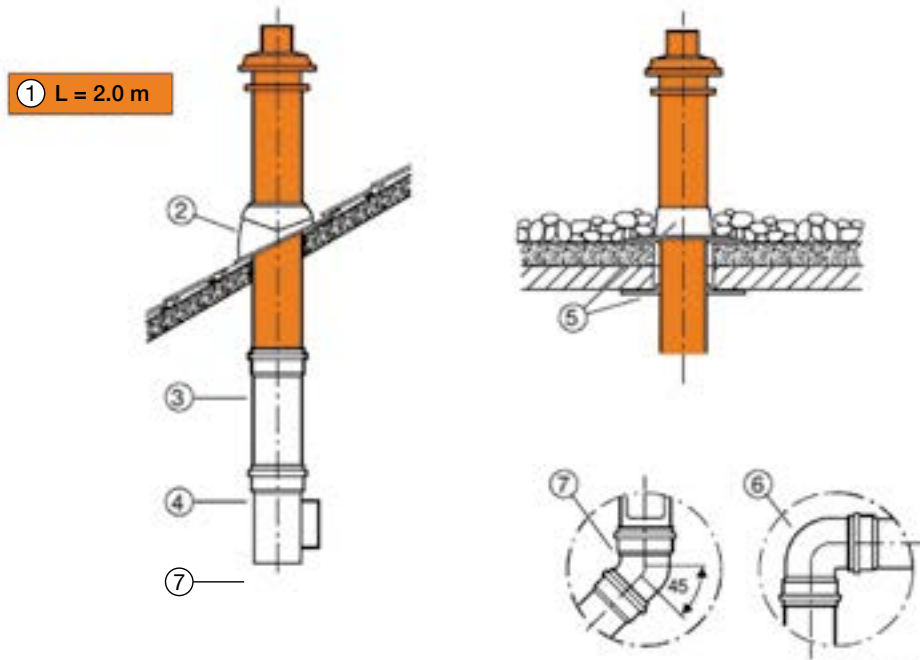

№	Описание	Тип модели	Артикул
1	 Базовый Комплект подключения горизонтальной трубы, концентрический, для прохода через стену или окно на наклонной крыше, L = 800 мм, Ø110/160 мм, необходимо добавить адаптер арт. 7101418	FC-Set110-C13x	7738113093
2	 Колено коаксиальной трубы 87°, Ø110/160 мм с ревизионным люком	FC-CER110-87	7738113106
3	 Удлинитель коаксиальной трубы Ø110/160 мм L=500 мм Удлинитель коаксиальной трубы Ø110/160 мм L=1000 мм Удлинитель коаксиальной трубы Ø110/160 мм L=2000 мм	FC-C110-500 FC-C110-1000 FC-C110-2000	7738113099 7738113100 7738113101
4	 Универсальная кровельная черепица FC-O110, для систем DN160, 25-45°, (черная) Универсальная кровельная черепица FC-O110, для систем DN160, 25-45°, (красная)	FC-O110	7738113129 7738113132
5	 Отвод концентрический DN110/160, 15° Отвод концентрический DN110/160, 30° Отвод концентрический DN110/160, 45° Отвод концентрический DN110/160, 90°	FC-CE110-15 FC-CE110-30 FC-CE110-45 FC-CE110-87	7738113102 7738113103 7738113104 7738113105
6	Адаптер, переход с DN100/150 на DN110/160		7101418

Принадлежности для горизонтального/вертикального отвода дымовых газов сквозь крышу. Ø110/160 с забором воздуха с улицы (С33х)

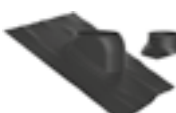

	ZBR 70-3	ZBR 100-3
Мощность котла	70 кВт	100 кВт
Максимальная эквивалентная длина прямой трубы, L	15,7 м	14,7 м
Эквивалентная длина дополнительного поворота ¹ на 90°	2 м	2 м
Эквивалентная длина дополнительного поворота ¹ на 15-45°	1 м	1 м

¹⁾ Поворот на 90° на отопительном приборе и опорный поворот в шахте уже учтены в максимальных длинах.

№	Описание	Тип модели	Артикул
1	 Базовый комплект вертикальная концентрическая коаксиальная труба для прокладки через крышу (до 45°) с защитой от ветра, Ø110/160, общая длина 2000мм, длина над крышей 1124 мм, цвет: черный, красный необходимо добавить адаптер арт. 7101418	FC-Set110-C33x	7738113090 7738113091
2	 Универсальная кровельная черепица FC-O110, для систем DN160, 25-45°, (черная) Универсальная кровельная черепица FC-O110, для систем DN160, 25-45°, (красная)	FC-O110	7738113129 7738113132
3	 Удлинитель коаксиальной трубы Ø110/160 мм L=500 мм Удлинитель коаксиальной трубы Ø110/160 мм L=1000 мм Удлинитель коаксиальной трубы Ø110/160 мм L=2000 мм	FC-C110-500 FC-C110-1000 FC-C110-2000	7738113099 7738113100 7738113101
4	 Колено коаксиальной трубы 87°, Ø110/160 мм с ревизионным люком	FC-CER110-87	7738113106
5	 Элемент с фартуком для плоской крыши, для DN160, высота 170мм, нерегулируемый	FC-O110	7738113126
6	 Отвод концентрический DN110/160, 15° Отвод концентрический DN110/160, 30° Отвод концентрический DN110/160, 45° Отвод концентрический DN110/160, 90°	FC-CE110-15 FC-CE110-30 FC-CE110-45 FC-CE110-87	7738113102 7738113103 7738113104 7738113105
7	 Адаптер, переход с DN100/150 на DN110/160	AZB 640/1	7719002789

Возможные варианты монтажа

Наименование	Тип котла ZBR-3	L [м]	Эквивалентная длина	
			87° [м]	15-45° [м]
Отвод дымовых газов от каскадов (разрежение) Отвод дымовых газов от каскада котлов через вентилируемую шахту	Требуемый Ø трубы отвода дымовых газов	(L min) -L		
с 2 котлами	DN 160	70 100	(4)-50 (9)-28	-
	DN 200	70 100	(2)-50 (2)-50	-
с 3 котлами	DN 200	70	(8)-50	-
	DN 250	70 100	(3)-50 (3)-50	-
с 4 котлами	DN 250	70 100	(6)-50 (11)-50	-
	DN 315	70 100	(3)-50 (3)-50	-
	DN 250	70	(16)-50	-
с 5 котлами	DN 315	70 100	(4)-50 (6)-50	-
	DN 315	70 100	(7)-50 (11)-50	-
с 6 котлами	DN 315	70 100	(11)-50 (25)-50	-
	DN 315	70	(19)-50	-

Максимально допустимая длина L действительна для X = 2,5 м и 1 колена 87°.

Для других конфигураций с X > 2,5 м и более чем с 1 коленом 87° требуется расчёт по EN 13384.

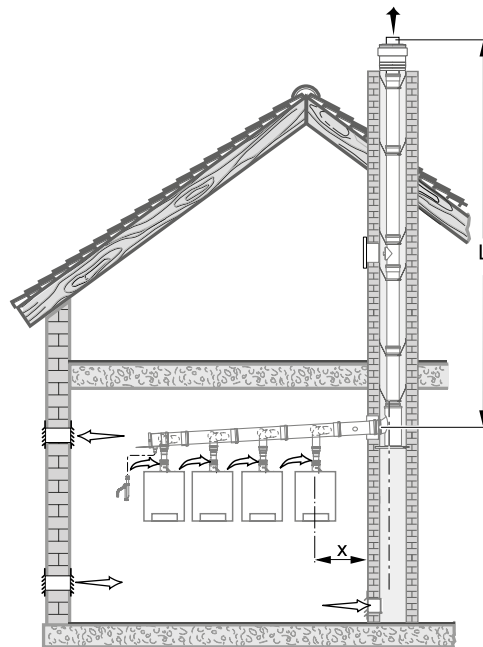







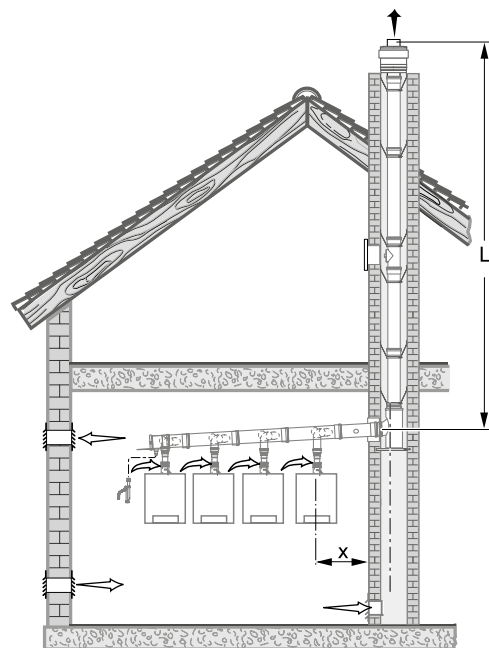





Возможные варианты монтажа

Наименование	Тип котла ZBR-3	L [м]	Эквивалентная длина	
			87° [м]	15-45° [м]
Отвод дымовых газов от каскадов (избыточное давление) Отвод дымовых газов от каскада котлов через вентилируемую шахту	Требуемый Ø трубы отвода дымовых газов	(L min) -L		
с 2 котлами	DN 110	70	6	
	DN 125	70	24	-
	100	100	14	
с 3 котлами	DN 160	70	50	-
	100	100	50	
	DN 160	70	47	-
с 4 котлами	100	100	30	
	DN 200	70	50	-
	100	100	50	
с 5 котлами	DN 160	70	15	
	100	100	6	
	DN 200	70	50	
с 6 котлами	100	100	50	
	DN 200	70	50	
	100	100	34	
с 7 котлами	DN 250	100	50	-
	DN 200	70	28	
	100	100	12	
с 8 котлами	DN 250	70	50	
	100	100	50	
	DN 200	70	10	-
с 8 котлами	DN 250	70	50	
	100	100	50	
	DN 315	100	49	-
	DN 315	100	50	

Максимально допустимая длина L действительна для X = 2,5 м и 1 колена 87°. Для других конфигураций с X > 2,5 м и более чем с 1 коленом 87° требуется расчёт по EN 13384.



№	Описание	Размер	Тип модели	Артикул
1	 <p>Базовый комплект DN110/160 -> DN160, каскад для 2 котлов, 525 мм. Требуется дополнить 7101418 + 7738113167+87090399 по 2 шт.</p>	Ø160	AZB 945	7746901198
		Ø200	AZB 946	7746901199
		Ø250	AZB 947	7746901200
2	 <p>Базовый комплект DN110/160 -> DN160, расширение для 3 и более котлов, 525 мм Требуется дополнить 7101418 + 7738113167+87090399</p>	Ø160	AZB 949	7746901202
		Ø200	AZB 950	7746901203
		Ø250	AZB 951	7746901204
3	 <p>Базовый комплект DN110/160 -> DN250, каскад для 2 котлов, расширение для 3 и более котлов, 525 мм Требуется дополнить 7101418 + 7738113167+87090399</p>	Ø160	AZB 953	7746901206
		Ø200	AZB 954	7746901207
		Ø250	AZB 955	7746901208
Комплекующие для систем подачи воздуха и отвода продуктов сгорания от каскада котлов				
1	 <p>Адаптер, переход с DN100/150 на DN110/160</p>			7101418
2	 <p>Переходной патрубков эксцентрический</p>	Ø110-160	FC-SO160	7746900680
		Ø160-200	FC-SO200	7746900681
		Ø200-250	AZB 962	7746900682
3	 <p>Отвод 30°</p>	Ø160	AZB 966	7746900686
		Ø200	AZB 967	7746900687
		Ø250	AZB 968	7746900688
4	 <p>Отвод 45°</p>	Ø160	AZB 970	7746900690
		Ø200	AZB 971	7746900691
		Ø250	AZB 972	7746900692
5	 <p>Отвод 90°</p>	Ø160	AZB 974	7746900694
		Ø200	AZB 975	7746900695
		Ø250	AZB 976	7746900696
6	 <p>Удлинитель 500 мм</p>	Ø160	FC-S160-500	7738113118
		Ø200	AZB 979	7746900699
		Ø250	AZB 980	7746900700
7	 <p>Удлинитель 1000 мм</p>	Ø160	FC-S160-1000	7738113119
		Ø200	AZB 983	7746900703
		Ø250	AZB 984	7746900704
8	 <p>Удлинитель 2000 мм</p>	Ø160	FC-S160-2000	7738113120
		Ø200	AZB 987	7746900707
		Ø250	AZB 988	7746900708
9	 <p>Участок дымовой трубы с ревизионным люком</p>	Ø160	FC-SR160	7738113121
		Ø200	AZB 995	7746900715
		Ø250	AZB 996	7746900716
9	 <p>Отвод 90° с ревизионным люком</p>	Ø160	AZB 998	7746900718
		Ø200	AZB 999	7746900719
		Ø250	AZB 1000	7746900720

Примеры гидравлических схем для котла Condens 5000 W

Схема с одним отопительным контуром

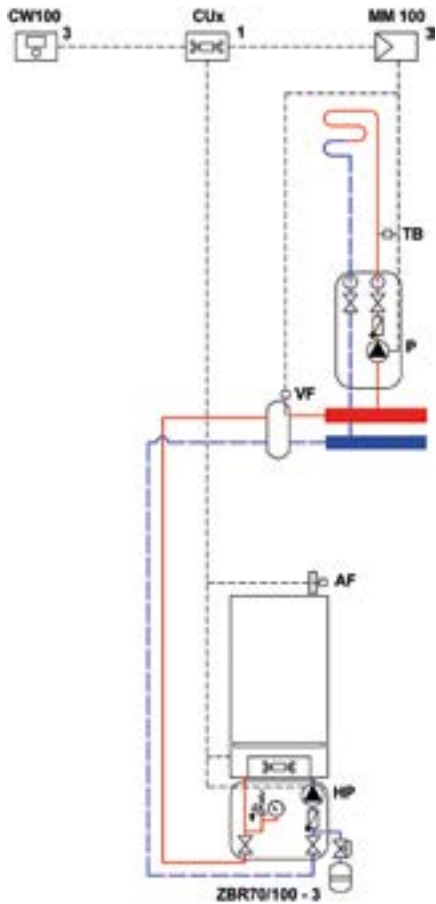

- AF** – Датчик наружной температуры
- CUx** – Плата управления котла
- CW100** – Погодный регулятор
- HP** – насос первичного контура отопления в составе насосной группы
- MM100** – силовой модуль для одного отопительного контура
- P** – насос вторичного контура отопления
- TB** – термоэлектрическое реле-ограничитель температуры
- VF** – датчик температуры в прямом трубопроводе
- 1** – размещение на котле
- 3** – размещение на стене

Схема каскада котлов с одним отопительным контуром без смесителя и одним контуром ГВС

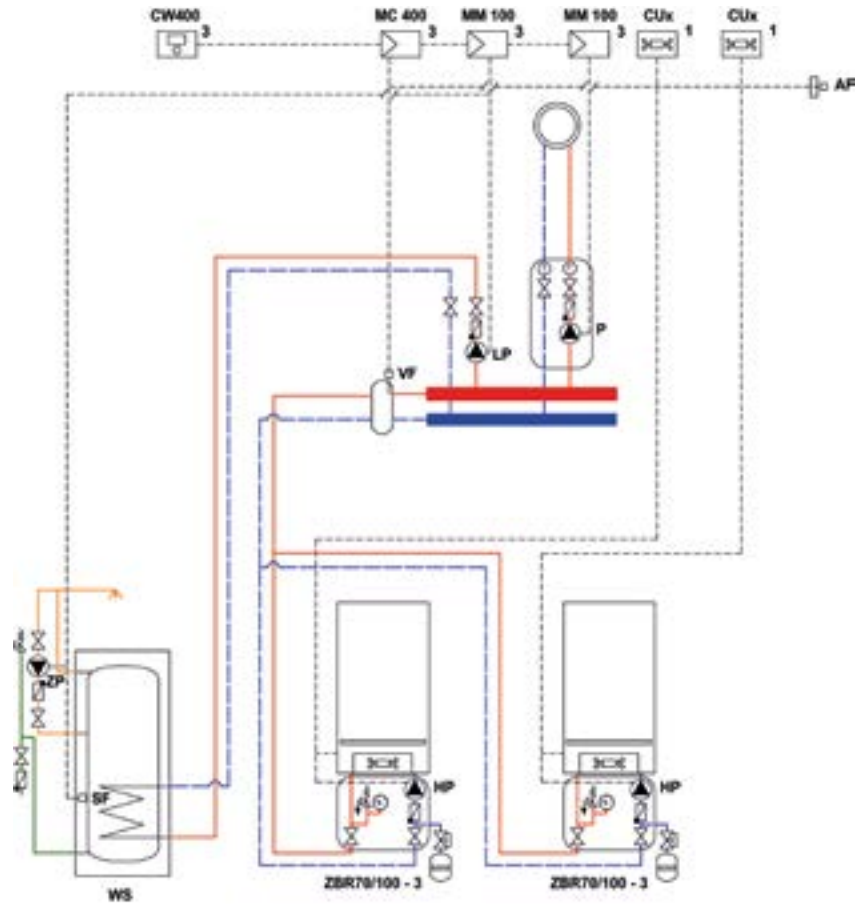

- AF** – Датчик наружной температуры
- CUx** – Плата управления котла
- CW400** – Погодный регулятор
- MM100** – силовой модуль для одного отопительного контура
- HP** – насос первичного контура отопления в составе насосной группы
- MC400** – Каскадный модуль
- LP** – Загрузочный насос бойлера
- P** – насос вторичного контура отопления
- SF** – датчик температуры бойлера
- VF** – датчик температуры в прямом трубопроводе
- WS** – бойлер косвенного нагрева
- ZP** – насос рециркуляции
- 1** – размещение на котле
- 3** – размещение на стене

Каскадная схема с 2–4 настенными конденсационными котлами

Пример каскада с четырьмя конденсационными котлами, приготовлением горячей воды и тремя отопительными контурами

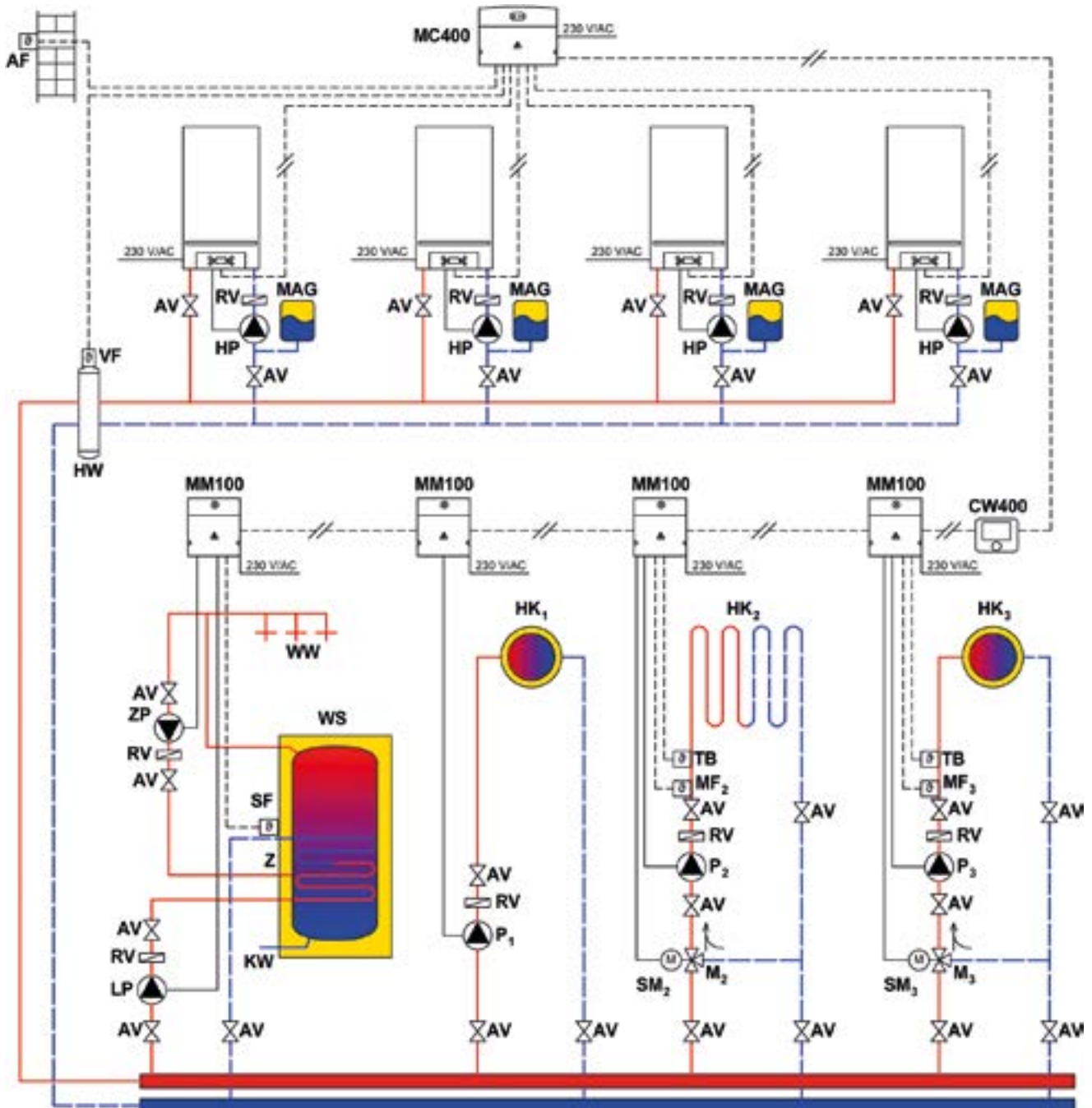

AF – датчик наружной температуры
AV – запорная арматура
CW400 – регулятор, работающий по наружной температуре
HK_{1,2,3} – отопительный контур
HP – отопительный насос (первичный контур), макс. 200 Вт
HW – гидравлический отделитель
MC400 – каскадный модуль
KW – вход холодной воды
LP – загрузочный насос бойлера, макс. 250 Вт
M_{2,3} – трёхходовой смеситель
SM_{2,3} – электропривод трёхходового смесителя

MAG – мембранный расширительный бак
MF_{2,3} – датчик температуры контура со смесителем
P_{1,2,3} – отопительный насос (вторичный контур), макс. 250 Вт на насос
RV – обратный клапан
SF – датчик температуры бака-водонагревателя
TB – реле контроля температуры
VF – датчик температуры подающей линии
WS – Бойлер ГВС
WW – выход горячей воды
Z – циркуляция
ZP – циркуляционный насос, макс 100 Вт
MM100 – силовой модуль для одного отопительного контура

Condens 7000i W



Конденсационный газовый котел

Описание:

- Одноконтурный котел для отопления с встроенным трехходовым клапаном и возможностью подогрева ГВС в бойлере косвенного нагрева
- Модель "С" – двухконтурный котел для отопления и подогрева ГВС в пластинчатом теплообменнике
- Фронтальная панель из ударопрочного стекла Titanium Glas белого цвета
- КПД до 109%
- Для отопления и горячего водоснабжения объектов площадью до 420 м²
- Встроенная многофункциональная система управления BC23
- Возможность подключения внешней автоматики, в том числе для погодозависимого регулирования, создания недельных программ и удаленного управления через Интернет

Назначение

- Предназначен для отопления помещения и горячего водоснабжения, площадь отопления до 420 м²

Техническое оснащение







- Сверхэкономичная горелка
- Теплообменник из алюминиевого сплава
- Встроенный отопительный насос с возможностью работы в энергосберегающем режиме.
- Многофункциональный модуль управления BC23
- Индикация ошибок и неисправностей
- Подключение к дымоходу Ø60/100 (только для GC7000iW 30/35 C и GC7000iW 35) или Ø80/125 мм
- Узел отвода конденсата
- Без требуемого минимального расхода циркуляционной воды
- Возможность подключения к системе «теплый пол»
- Пластинчатый теплообменник ГВС (только для двухконтурных моделей)

Защитные устройства

- Ионизационный контроль пламени
- Предохранительный клапан (избыточное давление в отопительном контуре)
- Защита от замерзания
- Защита от перегрева и от сухого старта
- Автоматический клапан выпуска воздуха (отопительный контур)
- Контроль плотности закрытия газового клапана
- Манометр давления отопительной системы

Модель котла	Артикул
GC7000iW 30/35 C	7736901437
GC7000iW 35	7736901438
GC7000iW 42	7736901439

	GC7000iW 30/35 C	GC7000iW 35	GC7000iW 42
Номинальная тепловая мощность, кВт			
по отоплению 40/30 °C	5,6-30,3	5,6-35	5,9-42
по горячей воде	5,6-34,7	-	-
Номинальная тепловая нагрузка, кВт			
по отоплению	5,2-29	5,2-33,8	5,5-41
по горячей воде	5,2-33,8	-	-
Газ			
Допустимое давление природного газа, мбар	10-16	10-16	10-16
Допустимое давление сжиженного газа (бутан/пропан), мбар	25-35	25-35	25-35
Расход природного газа при максимальной мощности на отопление, м ³ /час	3,56	3,56	4,32
Расход сжиженного газа при максимальной мощности на отопление, кг/час	2,83	2,83	3,56
Подключение газа, R"	1	1	1
Отопление			
Макс. температура подающей линии, °C	82	82	82
Максимальное допустимое давление, бар	3	3	3
Объем расширительного бака, л	10	-	-
Патрубки подключения, R"	¾	¾	¾
Приготовление горячей воды			
Температура, °C	40-70	-	-
Удельный расход по EN 13203-1 (ΔT = 30 K)	14	-	-
Минимальное давление воды, бар	0,2	-	-
Максимальное давление воды, бар	10	-	-
Подключение водопровода или бойлера, R"	½	½	½
Конденсат			
Максимальное количество конденсата (при температуре t _{опр} = 30 °C), л/час	2,9	2,9	3,5
Уровень pH	4,8	4,8	4,8
Дымовые газы			
Подключение(коаксиальная труба), Ø мм	60/100; 80/125	60/100; 80/125	80/125
Макс./мин весовой поток дымовых газов при ном. теплопроизводительности, г/с	15,1/2,5	15,1/2,5	18,3/2,7
Остаточный напор вентилятора, Па	100	100	150
Общие характеристики			
Напряжение, В	230	230	230
Частота, Гц	50	50	50
Потребляемая мощность, Вт	120	120	153
Уровень звукового давления, ≤ дБ(А)	52	52	52
Размеры ВxШxГ, мм	840x440x360	840x440x360	840x440x360
Вес (без упаковки), кг	52	46	46
Тип комплекта перенастройки			Артикул
Перенастройка на сжиженный газ (В/Р), для котлов GC7000iW 30/35 C			7736901239
Перенастройка на сжиженный газ (В/Р), для котлов GC7000iW 35			7736901235
Перенастройка на сжиженный газ (В/Р), для котлов GC7000iW 42			7736901243

	Наименование	Тип	Артикул
	Ограничитель температуры на подаче (например для теплых полов)	TB 1	7719002255
	Нож для чистки теплообменника Condens 7000i W-30-35-42	Nr. 1061	7719002503
	Комплект для чистки теплообменника Condens 2500 W, Condens 7000i W		7719003006
	Нейтрализационный бокс, в т.ч. 4 кг нейтрализующего гранулята	NB 100	7719001994
	Нейтрализующий гранулят	N839	7719001995
	ДАТЧИК ТЕМПЕРАТУРЫ NTC RD 6.0 6000 12K (комплект) датчик 6мм, соединительный штекер 6м, клемма, монтажный комплект		7735502289
	ДАТЧИК ТЕМПЕРАТУРЫ NTC RD6.0 датчик 6мм, соединительный штекер 3м, клемма		7735502290

CR100



Комнатный регулятор температуры с функцией недельного программирования

Описание:

- Комнатный регулятор с встроенным датчиком температуры
- Используется как пульт дистанционного управления для систем CW400
- Предназначен для зонного регулирования при наличии соответствующего модуля
- Модулируемый контроль для настенных котлов Bosch
- Подключение через EMS BUS

Функции

- Комнатный регулятор температуры для одного отопительного контура со смесителем или без него
- Автоматическая конфигурация – распознавание всех подключенных модулей
- Модулируемый контроль температуры подачи
- Встроенный датчик температуры для комнатного регулирования
- Дисплей для индикации комнатной температуры
- 2 свободно регулируемых температурных уровня и один фиксированный с функцией защиты от замерзания
- Функция недельного программирования для отопительного контура с возможностью программирования до 6 периодов
- Функция поддержки постоянной температуры ГВС или временная программа «по отопительному контуру»
- Совместимость с зонным модулем
- Приготовление горячей воды с помощью системы солнечных коллекторов
- Оптимизация использования солнечной энергии для повышения эффективности
- Совместим с модулем MM100 (модуль смесителя) и MS100 (Модуль солнечного коллектора для установок с приготовлением воды для ГВС)
- Автоматическая термическая дезинфекция раз в неделю
- Временное программирование
- Набор настроек по-умолчанию для мгновенной эксплуатации
- Режим «Отпуск»
- Отображение информации о функционировании системы
- Отображение интервалов сервисного обслуживания
- Отображение кодов и истории ошибок
- Отображение энергопотребления
- Улучшенная подсветка и четкость дисплея

Технические характеристики		
Описание	Единицы измерения	Значение
Габариты (В x Ш x Г)	мм	95 x 95 x 25
Напряжение	В пост. тока	10-24 на шине EMS BUS
Настенный монтаж		

CR100 RF SET



Беспроводной комнатный регулятор температуры и радиомодуль

Описание:

- Беспроводная версия CR100 (~99% идентична проводной)
- Удаленное управления для системного регулятора CW400
- Комнатный или погодозависимый* алгоритм управления

* CR100 RF имеет алгоритм управления по комнатной температуре в настройках по умолчанию. Погодозависимый алгоритм должен быть активирован в настройках.

Функции

- Модулированное управление для отопительного контура со смесителем или без
- Недельная программа для отопления с 6-ю точками переключения на каждый день
- Функции для ГВС от солнечного коллектора
- Дисплей с подсветкой
- Допускается использование до 4 CR100 RF в системе, подключенных к одному MB RF

Радиомодуль

- Шлюз между шиной EMS и беспроводным стандартом 2.4 GHz, ZigBee
- Управление по шине EMS
- MB RF включен во все комплекты поставок CR100 RF SET
- Допускается использование только одного модуля MB RF в системе

Технические характеристики

1. Беспроводная технология в SKR00 RF и MB RF

Протокол передачи данных (беспроводной)	ZigBee; 802.15.4
Частота передачи данных	Полоса частот 2,4 ГГц ISM
Диапазон частот	2400...2483,5 МГц
Максимальная мощность передачи	10 мВт

2. Регулятор CR100 RF

Напряжение электропитания	2*1,5 В LR03/AAA
Радиус действия в свободном помещении	100 м
Диапазон регулирования	5...30 °C
Допустимая температура окружающей среды	0...50 °C
Класс защиты	III
Степень защиты	IP20

3. Радиомодуль MB RF

Номинальное напряжение	10...24 В
Номинальный ток	30 мА
Интерфейс шины	EMS2
Допустимая температура окружающей среды	0...50 °C
Класс защиты	III
Степень защиты:	
• В НТЗ/НТ4	IPX2D
• Монтаж на стену	IP20

Модель

Регулятор температуры и радиомодуль CR100 RF SET

Артикул

7738112355

CW100



Погодозависимый регулятор температуры

Описание:

- Погодозависимый регулятор температуры
- Датчик внешней температуры в комплекте
- Встроенный датчик комнатной температуры
- Удаленное управление для CW 400
- Подключение к котлам только с EMS BUS

Функции

- Погодозависимое управление
- Возможность управления контуром со смесителем или без смесителя
- Автоматическая конфигурация системы
- Контроль температуры подающей линии
- Встроенный датчик температуры в помещении
- Отображение температуры в помещении
- Функция защиты от замерзания
- Недельное программирование системы отопления с 6 временными интервалами в течении дня для отопительного контура и контура ГВС
- Управление ГВС от солнечных коллекторов
- Управление системой солнечных коллекторов и оптимизацией её работы
- Совместима с модулями MM100 (контур отопления со смесителем) и MS100 (ГВС от солнечных коллекторов)
- Возможность отображения как обычной кривой отопления, так и оптимизированной кривой
- Автоматическая термическая дезинфекция один раз в неделю
- Программирование рециркуляции горячей воды
- Предустановленные настройки для облегчения пуска системы
- Режим «Отпуск» с возможностью указания даты начала и окончания
- Отображение информации о функционировании системы
- Отображение сервисных интервалов
- Отображение кодов и истории ошибок
- Отображение потребления энергии
- Улучшенная подсветка и чёткость дисплея

Технические характеристики

Описание	Единицы измерения	Значение
Габариты (В x Ш x Г)	мм	95 x 95 x 25
Напряжение	В пост. тока	10–24 В на шине EMS BUS

Модель	Артикул
CW100	7738111043

CW400



Погодозависимый регулятор температуры

Описание:

- Погодозависимый регулятор температуры
- Может использоваться как комнатный регулятор с встроенным датчиком температуры
- Сенсорные клавиши
- Служит для создания сложных отопительных систем на основе котлов Bosch
- Подключение через EMS BUS
- Датчик внешней температуры в комплекте
- Возможность управления каскадными установками до 16 котлов

Функции

- Погодозависимый контроллер (до 4х смешанных контуров)
- Встроенный датчик комнатной температуры
- Улучшенный дисплей позволяет лучше отображать гидравлические схемы
- Упрощённый пользовательский интерфейс
- Отображение температуры в помещении
- Недельная программа работы по времени с 6 временными интервалами в течении дня для отопительного контура и контура ГВС
- По 2 временные программы на отопительный контур
- Система автоматической конфигурации: определение модулей и датчика внешней температуры
- Кнопка Fav для быстрого доступа к часто используемым функциям
- Возможность установки рядом с автоматикой котла
- Совместимость с модулями MM, MS, MC400 (каскадный модуль)
- До двух контуров ГВС, контур ГВС от солн. коллекторов и система отопления от солнечных коллекторов с MS200
- Отдельная временная программа для каждого контура ГВС
- Переключение между обычной отопительной кривой и подробной
- Термическая дезинфекция
- Режим «Отпуск» (до 5 периодов в отпуске)
- Клавиша info для быстрого доступа к информации о системе
- Дополнительные функции для сервисантов (настройка и тест работы смесителя, насоса, клапанов и т.д.)
- Оптимизация работы солнечных коллекторов
- Отображение кодов и истории ошибок
- Отображение потребления энергии (график, диаграмма)
- Гидравлические схемы для настройки системы солнечных коллекторов

Технические характеристики		
Описание	Единицы измерения	Значение
Габариты (В x Ш x Г)	мм	123 × 101 × 25
Напряжение	В пост. тока	10-24 В на шине EMS BUS
Настенный монтаж / монтаж в котле		

Модель	Артикул
CW400	7738111077

MC400



Каскадный модуль

Описание:

- Для объединения в каскад до 4х котлов
- Возможность расширения каскада до 16 котлов (только при использовании 5 модулей)

Модель	Артикул
MC400	7738111003

MM100



Модуль смесителя

Описание:







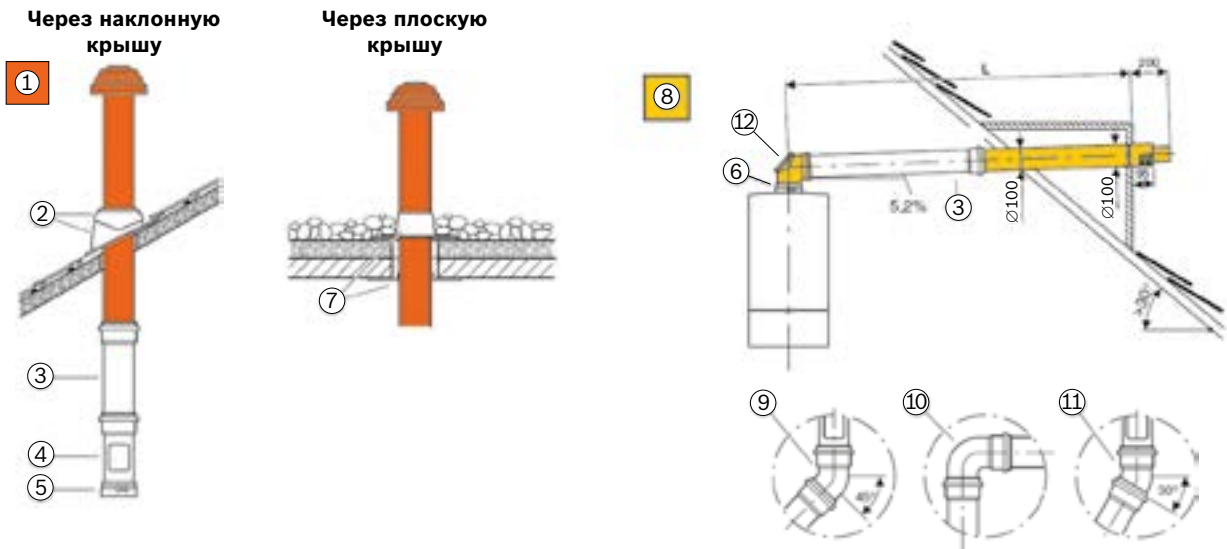

- Модуль смесителя для применения в системе управления EMS-plus
- Управление баком-водонагревателем, включая подключение загрузочного насоса, циркуляционного насоса и датчика температуры ГВС
- Управление через регулятор CW400 или CW100/CR100
- Комплект поставки: модуль, датчик температуры подающей линии, инструкция

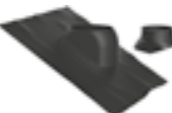
Модель	Артикул
MM100	7738110139



Принадлежности для горизонтального/вертикального отвода дымовых газов сквозь крышу. Ø60/100



Принадлежности для горизонтального/вертикального отвода дымовых газов сквозь крышу. Ø60/100

№	Описание	Тип модели	Артикул	
1		Базовый комплект вертикальный, концентрический, с адаптером, с защитой от ветра, Ø60/100, общая длина 1169 мм, длина над крышей 550 мм, диаметр над крышей Ø135 мм, цвет черный, красный	FC-Set60-C33x	7738112504
				7738112507
2		Универсальная кровельная черепица для систем DN125, 25-45°, (красная)	FC-O60_80	7738112622
		Универсальная кровельная черепица для систем DN125, 25-45°, (черная)		7738112621
3		Удлинитель коаксиальной трубы L = 500 мм, Ø60/100 мм Удлинитель коаксиальной трубы L = 1000 мм, Ø60/100 мм Удлинитель коаксиальной трубы L = 2000 мм, Ø60/100 мм	FC-C60-500 FC-C60-1000 FC-C60-2000	7738112614 7738112615 7738112500
4		Труба со смотровым люком, Ø60/100 мм, L = 230 мм	AZB 603/1	7738112617
5		Адаптер вертикальный для соединения котла с дымоходом Ø60/100 мм. Обязателен всегда, кроме случая подключения через базовый комплект	FC-CA60	7738112636
6		Адаптер горизонтальный для соединения котла с дымоходом Ø60/100 мм. Обязателен всегда, кроме случая подключения через базовый комплект	FC-CA60-87	7738112535
7		Элемент с фартуком для плоской крыши, Ø125 мм	FC-O60_80	7738112620
8		Базовый комплект, горизонтальный, концентрический, с адаптером, DN60/100, длина 550 мм	FC-Set60-C13x	7738112498
9		Колено коаксиальной трубы 90°, Ø60/100	FC-CE60-87	7738112616
10		Колено коаксиальной трубы 45°, Ø60/100	FC-CE60-45	7738112501







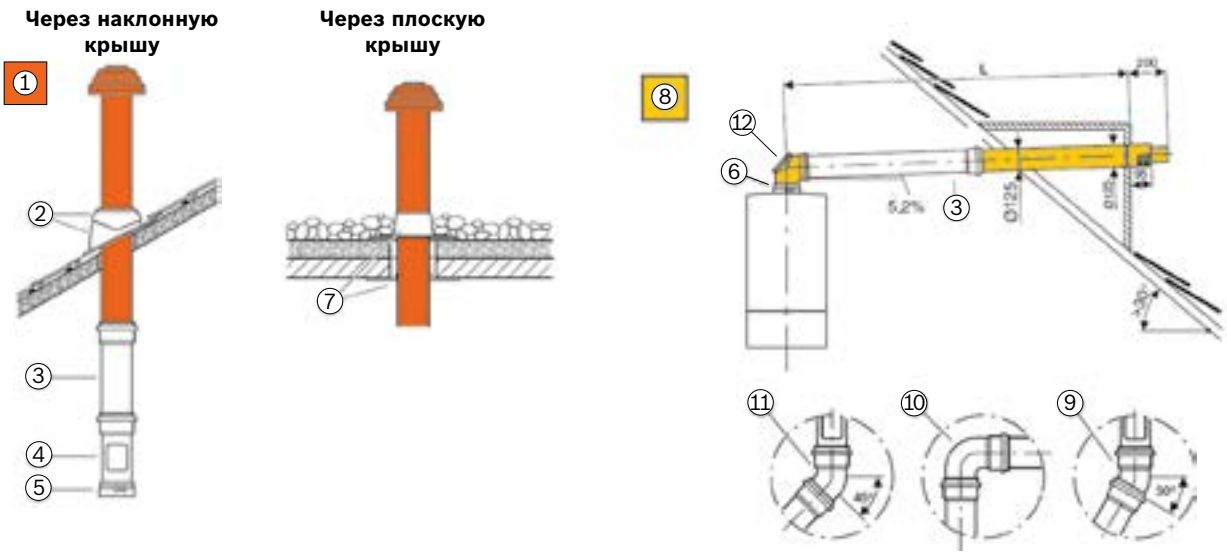

Принадлежности для горизонтального/вертикального отвода дымовых газов сквозь крышу. Ø60/100

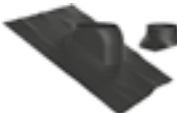
№	Описание	Тип модели	Артикул
11	 Колено коаксиальной трубы 30°, Ø60/100	FC-CE60-30	7738112528
12	 Колено коаксиальной трубы 90°, Ø60/100 мм с ревизионным люком	FC-CER60-87	7738112637

Принадлежности для горизонтального/вертикального отвода дымовых газов сквозь крышу. Ø80/125



Принадлежности для горизонтального/вертикального отвода дымовых газов сквозь крышу. Ø80/125

№	Описание	Тип модели	Артикул
1	 Базовый комплект вертикальный, концентрический, с защитой от ветра, Ø80/125, общая длина 1277 мм, длина над крышей 557 мм, диаметр над крышей Ø135 мм, цвет черный, красный	FC-Set80-C33x	7738112660 7738112661
2	 Универсальная кровельная черепица для систем DN125, 25-45°, (красная)		7738112622
2	 Универсальная кровельная черепица для систем DN125, 25-45°, (черная)	FC-O60_80	7738112621
3	 Дымовая труба концентрическая DN80/125, 500 мм Дымовая труба концентрическая DN80/125, 1000 мм Дымовая труба концентрическая DN80/125, 2000 мм	FC-C80-500 FC-C80-1000 FC-C80-2000	7738112645 7738112646 7738112647
4	 Труба со смотровым люком, Ø80/125 мм, L = 250 мм	FC-CR80	7738112666
5	 Адаптер для соединения котла с дымоходом Ø80/125 мм. Обязателен всегда, кроме случая подключения через FC-Set80-C13x	FC-CA80	7738112714
6	Адаптер угловой FC-CA80-87, DN80/125, 87°	FC-CA80-87	7738112717
7	 Элемент с фартуком для плоской крыши, Ø125 мм	FC-O60_80	7738112620
8	 Базовый комплект, горизонтальный, концентрический, с адаптером, DN80/125, длина 560 мм	FC-Set80-C13x	7738112577
9	 Колено коаксиальной трубы 30°, Ø80/125	FC-CE80-30	7738112664
10	 Колено коаксиальной трубы 90°, Ø80/125	FC-CE80-87	7738112648





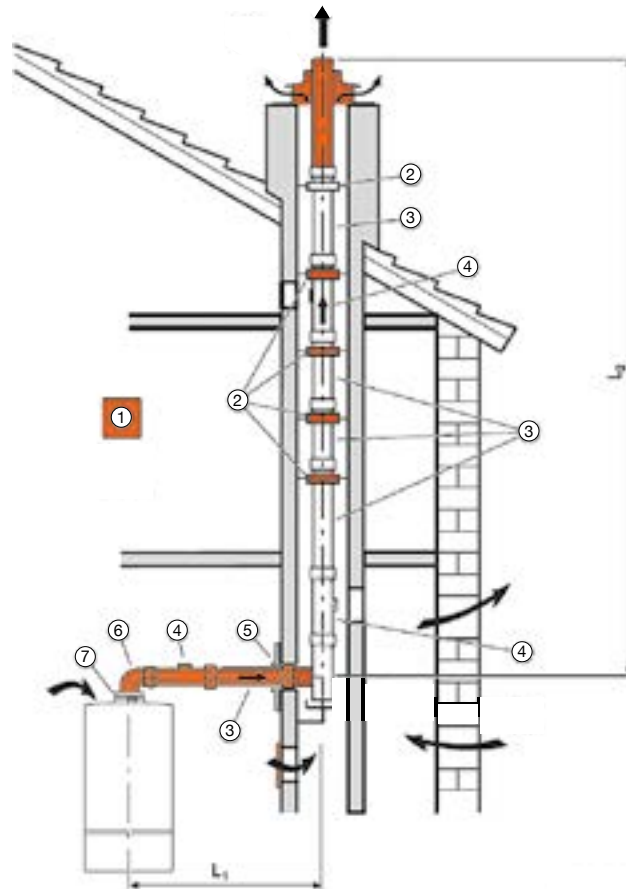

Принадлежности для горизонтального/вертикального отвода дымовых газов сквозь крышу. Ø80/125

№	Описание	Тип модели	Артикул
11	 Колено коаксиальной трубы 45°, Ø80/125	FC-CE80-45	7738112593
12	 Колено коаксиальной трубы 90°, Ø80/125 мм с ревизионным люком	FC-CER80-87	7738112665

Принадлежности для отвода дымовых газов через трубу $\varnothing 80$ в шахте и забором воздуха для горения из помещения (B23)

При заборе воздуха из помещения необходимо соблюдать действующие нормативные требования по приточно-вытяжной вентиляции









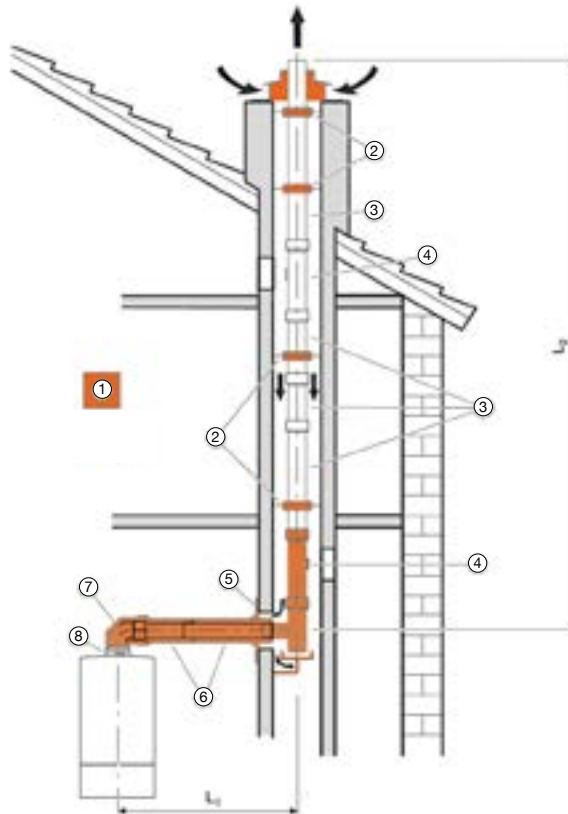

№	Описание	Тип модели	Артикул
1	 Базовый комплект DN80, в шахте, пластик, без рев колена, колпак, труба с UV защитой	FC-Set80-B53	7738113253
2	 Распорка DN80, PP, (4шт.)	AZB 524	7719001025
3	 Дымовая труба DN80x500мм, PP	FC-S80-500	7738112650
4	 Дымовая труба DN80, PP, со смотровым люком	FC-SR80	7738112669
5	 Декоративная манжета DN80, внутренняя	AZB 538	7719001094
6	 Отвод DN80, 87°, PP	FC-SE80-87	7738112654
7	 Адаптер для соединения котла с дымоходом $\varnothing 80$ мм. Обязателен всегда.	FC-CA80	7738112714

Принадлежности для отвода дымовых газов через трубы $\varnothing 80$ мм (С93х)









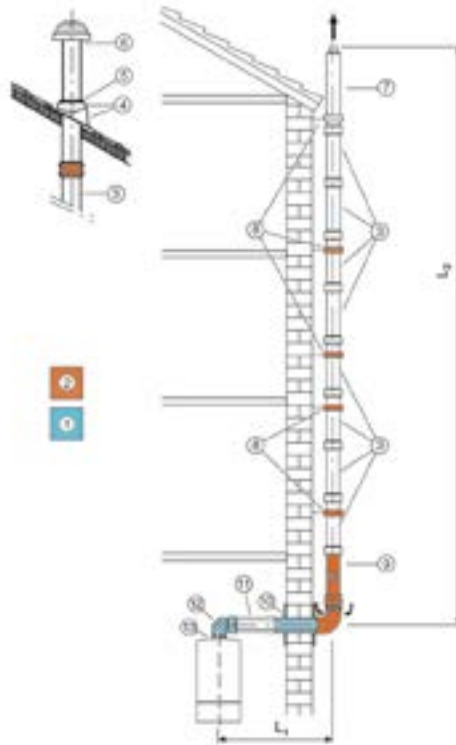



Котёл работает независимо от воздуха в помещении – всасывание воздуха для горения из шахты



№	Описание	Тип модели	Артикул
1	 Базовый комплект DN80/125, концентрический, без угла с ревиз., в шахте DN80 (ex GA-K)	FC-Set80-C93x	7738113246
2	 Распорка DN80, PP, (4шт.)	AZB 524	7719001025
3	 Дымовая труба DN80x500 мм, PP Дымовая труба DN80x1000 мм, PP Дымовая труба DN80x2000 мм, PP	FC-S80-500 FC-S80-1000 FC-S80-2000	7738112650 7738112651 7738112652
4	 Дымовая труба DN80, PP, со смотровым люком	FC-SR80	7738112669
5	 Декоративная манжета DN125, внутренняя	FC-O80	7738112595
6	 Удлинитель коаксиальной трубы L = 500 мм, $\varnothing 80/125$ мм Удлинитель коаксиальной трубы L = 1000 мм, $\varnothing 80/125$ мм Удлинитель коаксиальной трубы L = 2000 мм, $\varnothing 80/125$ мм	FC-C80-500 FC-C80-1000 FC-C80-2000	7738112645 7738112646 7738112647
7	 Отвод концентрический DN80/125, 87°, со смотровым люком	FC-CER80-87	7738112665
	 Отвод концентрический DN80/125, 87°	FC-CE80-87	7738112648
8	 Адаптер для соединения котла с дымоходом $\varnothing 80/125$ мм. Обязателен всегда.	FC-CA80	7738112714

Принадлежности для отвода дымовых газов через трубы Ø80/125, расположенные на фасаде здания и забором воздуха с улицы (С53х)



№	Описание	Тип модели	Артикул
1	 Основной комплект подключение дымохода к шахте Ø80/125 мм: колено 90° Ø80/125 мм с ревизионным люком, труба L=500 мм, крышки 2 шт.	AZB 616/1	7719002770
2	 Основной комплект для крепления дымохода Ø80/125 мм на фасаде здания: Сегмент трубы Ø80/125 мм с забором воздуха, хомут для крепления на фасаде для трубы Ø80/125 мм (4 шт.), колено 93° без раструба, защитная крышка составная, защитная крышка целая, сегмент с ревизионным люком Ø80/125 мм	AZB 617/2	7719002771
3	 Дымовая труба концентрическая DN80/125x500мм, по фасаду Дымовая труба концентрическая DN80/125x1000мм, по фасаду Дымовая труба концентрическая DN80/125x2000мм, по фасаду	AZB 1038 AZB 1039 AZB 1040	7719003697 7719003698 7719003699
4	 Универсальная кровельная черепица для систем DN125, 25-45 °, (черная)	FC-O60_80	7738112621
5	 Универсальная кровельная черепица для систем DN125, 25-45 °, (красная)	FC-O60_80	7738112622
6	 Базовый комплект вертикальный, концентрический, с защитой от ветра, Ø80/125, общая длина 1277 мм, длина над крышей 557 мм, диаметр над крышей Ø135 мм, цвет черный, красный	FC-Set80-C33x	7738112660 7738112661
7	 Дымовая труба концентрическая DN80/125, конечный участок по фасаду, стойкая к УФ	AZB 831/1	7719002773
8	 Кронштейн настенный DN125	FC-O80	7719001644
9	 Элемент дымохода 80/125, с ревизионным отверстием	AZB 681/1	7719002772
10	 Удлинитель коаксиальной трубы L = 500 мм, Ø80/125 мм	FC-C80-500	7738112645
11	 Удлинитель коаксиальной трубы L = 1000 мм, Ø80/125 мм Удлинитель коаксиальной трубы L = 2000 мм, Ø80/125 мм	FC-C80-1000 FC-C80-2000	7738112646 7738112647
12	 Отвод концентрический DN80/125, 90°	FC-CE80-87	7738112648
13	 Адаптер для соединения котла с дымоходом Ø80/125 мм. Обязателен всегда.	FC-CA80	7738112714

Принадлежности для отвода дымовых газов через трубу $\varnothing 80$ в шахте и через трубы $\varnothing 80/125$ на фасаде

№	Описание	Тип модели	Артикул
1	Отвод DN80, 87°, PP	FC-SE80-87	7738112654
	Отвод DN80, 45°, PP	FC-SE80-45	7738112653
	Отвод DN80, 15°, PP	FC-SE80-15	7738112667
	Отвод DN80, 30°, PP	FC-SE80-30	7738112668



Примеры гидравлических схем для котла Condens 7000i W

Схема с одним отопительным контуром и комнатным регулятором температуры CR:

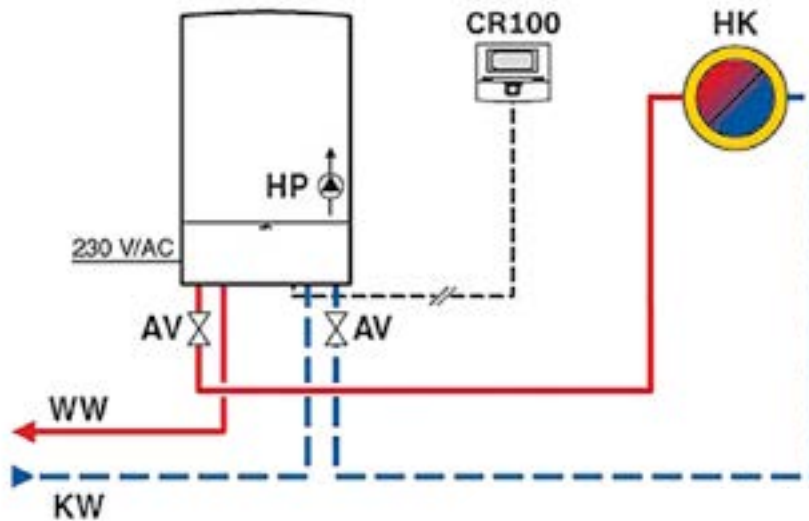

- AV – запорная арматура
- CR100 – регулятор температуры в помещении
- HP – отопительный насос первичного контура
- HK – контур отопления
- KW – подвод холодной воды
- WW – точки водоразбора

Схема с одним низкотемпературным отопительным контуром и погодозависимым регулятором температуры:

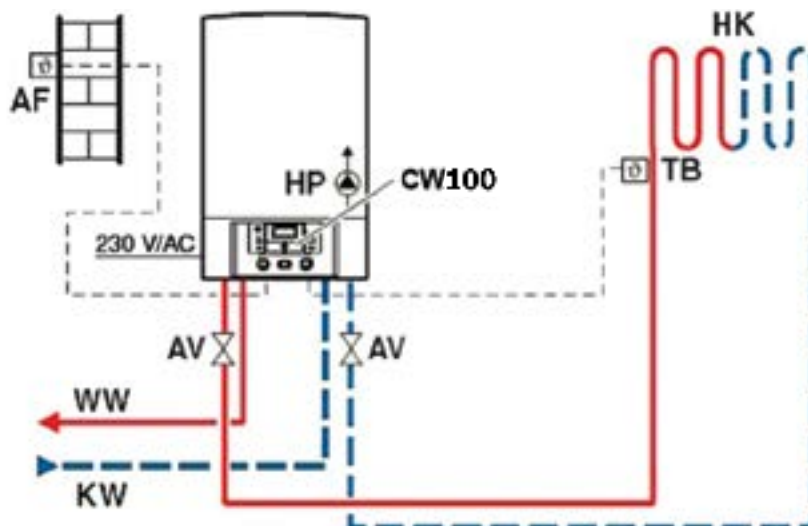

- AF – датчик наружной температуры
- AV – запорная арматура
- CW100 – погодный регулятор температуры
- HK – контур отопления
- KW – подвод холодной воды
- WW – точки водоразбора
- HP – отопительный насос первичного контура
- TB – ограничитель температуры



Принадлежности для отвода дымовых газов для конденсационных котлов

При проектировании системы отопления для Вашего дома один из ключевых вопросов – как правильно обеспечить дымоудаление и воздухоподачу. В случае, если в Вашем доме нет дымохода, либо Вы не желаете устанавливать котел в том месте, где расположен дымоход, можно воспользоваться специальной системой Bosch, обеспечивающей принудительное дымоудаление и воздухоподачу. Элементы системы, подобно конструктору, имеют безграничное количество решений и в состоянии обеспечить дымоудаление и воздухоподачу в любом помещении.

[Перейти к странице](#) ↓







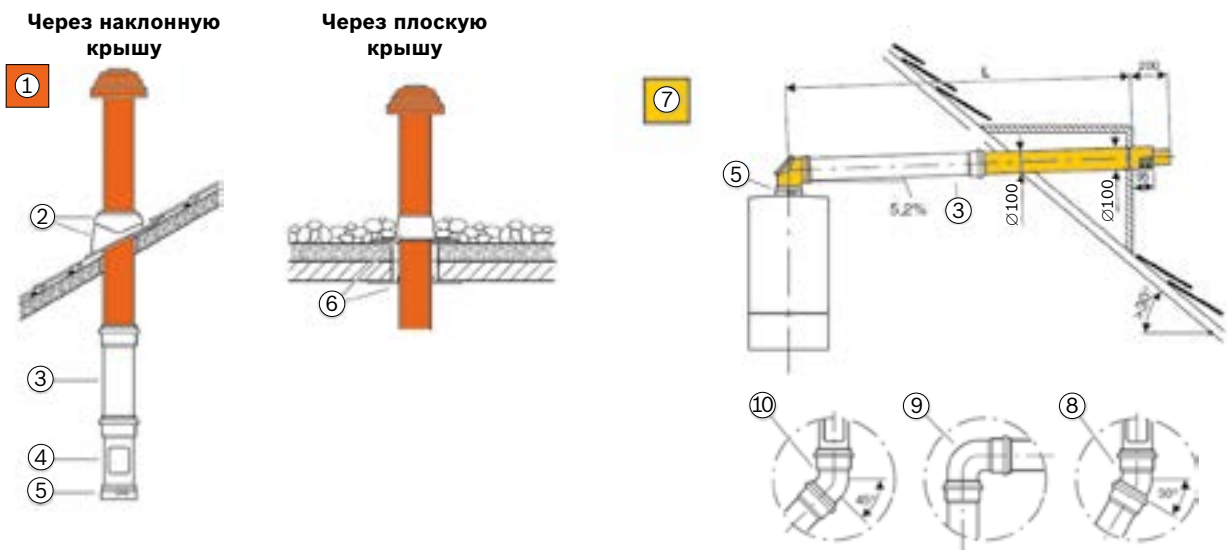

Принадлежности для горизонтального/вертикального отвода дымовых газов сквозь крышу, Ø60/100	109
Принадлежности для горизонтального/вертикального отвода дымовых газов сквозь крышу, Ø80/125	111
Принадлежности для отвода дымовых газов через трубу Ø80 в шахте и забором воздуха для горения из помещения	113
Принадлежности для отвода дымовых газов через трубы Ø80 мм (C93x)	114
Принадлежности для отвода дымовых газов через через трубы Ø80/125, расположенные на фасаде здания и забором воздуха с улицы (C53x)	115
Принадлежности для отвода дымовых газов через дымоход Ø100/150, расположенный на фасаде здания с забором воздуха из помещения (B23x)	117
Принадлежности для горизонтального/вертикального отвода дымовых газов сквозь крышу, Ø100/150 с забором воздуха из помещения (B23x)	118
Принадлежности для горизонтального/вертикального отвода дымовых газов сквозь крышу, Ø100/150 с забором воздуха с улицы (C13)	120
Возможные варианты монтажа	123
Комплектующие для систем подачи воздуха и отвода продуктов сгорания от каскада котлов	125

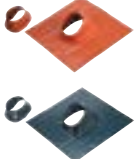



Принадлежности для горизонтального/вертикального отвода дымовых газов сквозь крышу, Ø60/100



Принадлежности для горизонтального/вертикального отвода дымовых газов сквозь крышу, Ø60/100

№	Описание	Тип модели	Артикул	
1		Базовый комплект вертикальный, концентрический, с адаптером, с защитой от ветра, Ø60/100, общая длина 1169 мм, длина над крышей 550 мм, диаметр над крышей Ø135 мм, цвет черный, красный	FC-Set60-C33x	7738112504
				7738112507
2		Универсальный вывод через крышу, лакированный, для наклонной крыши с углом наклона 25-45°, красный Ø125 мм	FC-O60_80	7738112622
		Универсальный вывод через крышу, лакированный, для наклонной крыши с углом наклона 25-45°, черный Ø125 мм		7738112621
3		Удлинитель коаксиальной трубы L = 500 мм, Ø60/100 мм	FC-C60-500	7738112614
		Удлинитель коаксиальной трубы L = 1000 мм, Ø60/100 мм	FC-C60-1000	7738112615
		Удлинитель коаксиальной трубы L = 2000 мм, Ø60/100 мм	FC-C60-2000	7738112500
4		Труба со смотровым люком, Ø60/100 мм, L = 230 мм	AZB 603/1	7738112617
5		Адаптер вертикальный для соединения котла с дымоходом Ø60/100 мм. Обязателен всегда, кроме случая подключения через базовый комплект	FC-CA60	7738112636
6		Адаптер горизонтальный для соединения котла с дымоходом Ø60/100 мм. Обязателен всегда, кроме случая подключения через базовый комплект	FC-CA60-87	7738112535
7		Элемент с фартуком для плоской крыши, Ø125 мм	FC-O60_80	7738112620
8		Базовый комплект, горизонтальный, концентрический, с адаптером, DN60/100	FC-Set60-C13x	7738112498
9		Колено коаксиальной трубы 90°, Ø60/100	FC-CE60-87	7738112616
10		Колено коаксиальной трубы 45°, Ø60/100	FC-CE60-45	7738112501





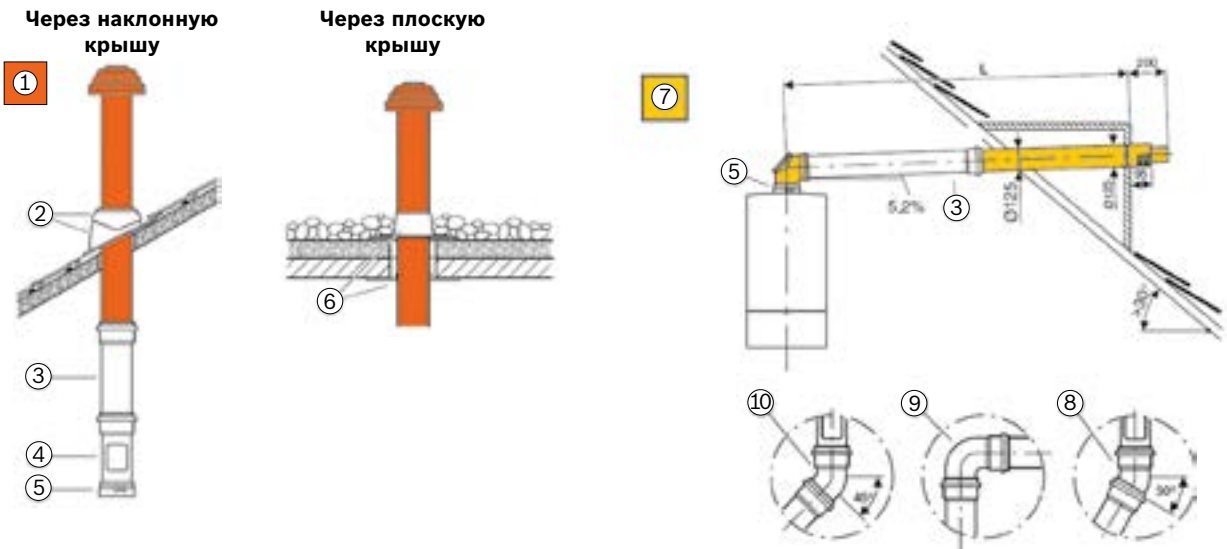

Принадлежности для горизонтального/вертикального отвода дымовых газов сквозь крышу, Ø60/100

№	Описание	Тип модели	Артикул
11	 Колено коаксиальной трубы 30°, Ø60/100	FC-CE60-30	7738112528
12	 Колено коаксиальной трубы 90°, Ø60/100 мм с ревизионным люком	FC-CER60-87	7738112637

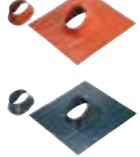

Принадлежности для горизонтального/вертикального отвода дымовых газов сквозь крышу, Ø80/125

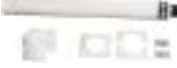

Принадлежности для горизонтального/вертикального отвода дымовых газов сквозь крышу, Ø80/125

№	Описание	Тип модели	Артикул
1	 Вертикальная коаксиальная труба для прокладки через крышу(до 45°) с защитой от ветра, Ø80/125, общая длина 1277 мм, длина над крышей 557 мм, цвет: AZB601/2 - черный, AZB602/2 - красный	AZB 601/2	7738112660
		AZB 602/2	7738112661
2	 Универсальный вывод через крышу, лакированный, для наклонной крыши с углом наклона 25-45°, красный Ø125 мм	AZB 923	7738112622
		AZB 925	7738112621
3	 Удлинитель коаксиальной трубы L = 500 мм, Ø80/125 мм Удлинитель коаксиальной трубы L = 1000 мм, Ø80/125 мм Удлинитель коаксиальной трубы L = 2000 мм, Ø80/125 мм	AZB 604/1	7738112645
		AZB 605/1	7738112646
		AZB 606/1	7738112647
4	 Труба со смотровым люком, Ø 80/125 мм, L = 250 мм	AZB 603/1	7738112666
5	 Адаптер для соединения котла с дымоходом Ø80/125 мм. Обязателен всегда, кроме случая подключения через AZB922	AZB 931	7738112714
6	 Элемент с фартуком для плоской крыши, Ø125 мм	AZ 136	7738112620
7	 Дымоход концентрический DN80/125	AZB 600/3	7738112577
8	 Колено коаксиальной трубы 30°, Ø80/125	AZB 832/1	7738112664
9	 Колено коаксиальной трубы 90°, Ø80/125	AZB 607/1	7738112648

Принадлежности для горизонтального/вертикального отвода дымовых газов сквозь крышу, Ø80/125

№	Описание	Тип модели	Артикул
10	 Колено коаксиальной трубы 45°, Ø80/125	AZB 608/1	7738112593
11	 Колено коаксиальной трубы 90°, Ø80/125 мм с ревизионным люком	AZB 609/1	7738112665

Принадлежности для отвода дымовых газов через трубу $\varnothing 80$ в шахте и забором воздуха для горения из помещения (B23)

При заборе воздуха из помещения необходимо соблюдать действующие нормативные требования по приточно-вытяжной вентиляции

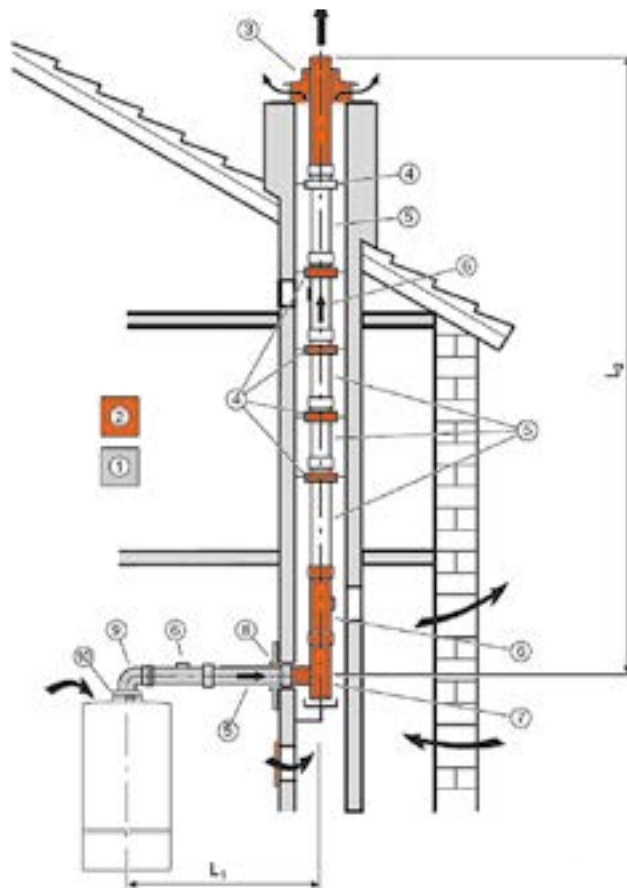







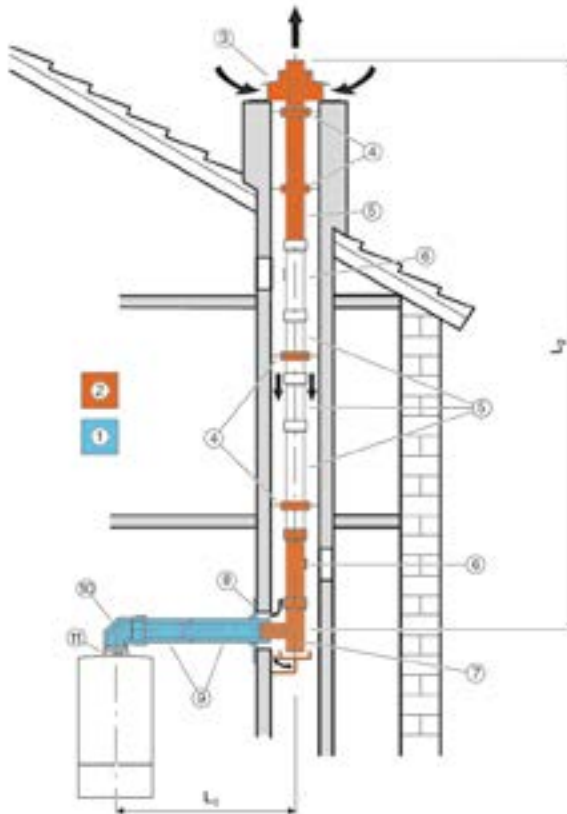





№	Описание	Тип модели	Артикул
1	 Базовый компл. сист. дымоудаления в шахте, DN80, AZB615	AZB 615	7719001530
2	 Базовый компл. сист. дымоудаления в шахте (начало и конец), DN80	AZB 614/1	7719001947
3	 Декоративная манжета DN80, внутренняя	AZB 626/1	7719001945
4	 Распорка DN80, PP, (4шт.)	AZB 524	7719001025
5	 Дымовая труба DN80x500мм, PP	AZB 610	7738112650
6	 Дымовая труба DN80, PP, со смотровым люком	AZB 618	7738112669
7	 Декоративная манжета DN80, внутренняя	AZB 625	7719001537
8	 Декоративная манжета DN80, внутренняя	AZB 538	7719001094
9	 Отвод DN80, 87°, PP	AZB 619	7738112654
10	 Адаптер для соединения котла с дымоходом $\varnothing 80/125$ мм. Обязателен всегда, кроме случая подключения через AZB922	AZB 931	7738112714

Принадлежности для отвода дымовых газов через трубы Ø80 мм (С93х)

Котёл работает независимо от воздуха в помещении – всасывание воздуха для горения из шахты



№	Описание	Тип модели	Артикул
1	 Основной комплект подключение дымохода к шахте Ø80/125 мм: колено 90° Ø80/125 мм с ревизионным люком, труба L=500 мм, крышки 2 шт.	AZB 616/1	7719002770
2	 Основной комплект для отвода дымовых газов через трубу в шахте: труба (стойкая к УФ-излучению) Ø80 мм, L = 500 мм, сегмент с ревизионным люком Ø80 мм, L = 250 мм, опорное колено Ø80 мм с опорной планкой, распорки (6 штук), шахтная крышка с разрезной кромкой (возможно покрытие малых поверхностей).	AZB 614/1	7738113246
3	 Распорка DN80, PP, (4шт.)	AZB 626/1	7719001945
4	 Распорка DN80, PP, (4шт.)	AZB 524	7719001025
5	 Дымовая труба DN80x500мм, PP Дымовая труба DN80x2000мм, PP	AZB 610 AZB 612	7738112650 7738112652
6	 Дымовая труба DN80, PP, со смотровым люком	AZB 618	7738112669
7	 Декоративная манжета DN125, внутренняя	AZB 625	7719001537
8	 Декоративная манжета DN125, внутренняя	AZB 537/1	7738112595
9	 Удлинитель коаксиальной трубы L = 500 мм, Ø80/125 мм Удлинитель коаксиальной трубы L = 1000 мм, Ø80/125 мм Удлинитель коаксиальной трубы L = 2000 мм, Ø80/125 мм	AZB 604/1 AZB 605/1 AZB 606/1	7738112645 7738112646 7738112647
10	 Отвод концентрический DN80/125, 90°, со смотровым люком	AZB 938	7738112665
11	 Отвод концентрический DN80/125, 90°	AZB 607/1	7738112648
11	 Адаптер для соединения котла с дымоходом Ø80/125 мм. Обязателен всегда, кроме случая подключения через AZB 922	AZB 931	7738112714

Принадлежности для отвода дымовых газов через трубы $\varnothing 80/125$, расположенные на фасаде здания и забором воздуха с улицы (С53х)

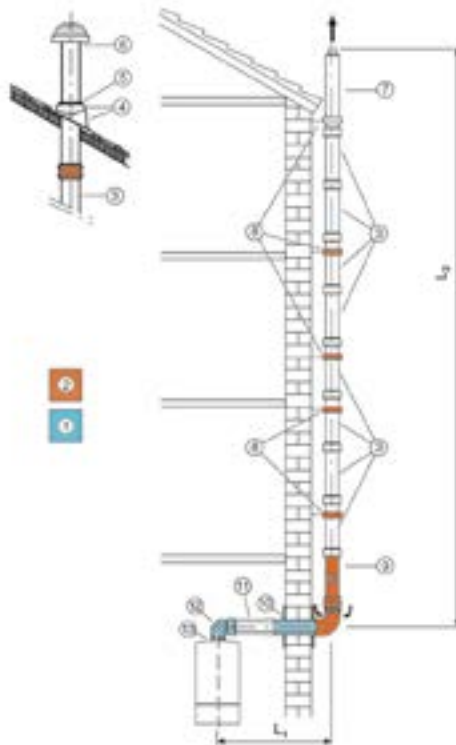

№	Описание	Тип модели	Артикул
1	Основной комплект подключение дымохода к шахте $\varnothing 80/125$ мм: колено $90^\circ \varnothing 80/125$ мм с ревизионным люком, труба L=500 мм, крышки 2 шт.	AZB 616/1	7719002770
2	Основной комплект для крепления дымохода $\varnothing 80/125$ мм на фасаде здания: Сегмент трубы $\varnothing 80/125$ мм с забором воздуха, хомут для крепления на фасаде для трубы $\varnothing 80/125$ мм (4 шт.), колено 93° без раструба, защитная крышка составная, защитная крышка целая, сегмент с ревизионным люком $\varnothing 80/125$ мм	AZB 617/2	7719002771
3	Дымовая труба концентрическая DN80/125x500мм, по фасаду Дымовая труба концентрическая DN80/125x1000мм, по фасаду Дымовая труба концентрическая DN80/125x2000мм, по фасаду	AZB 1038 AZB 1039 AZB 1040	7719003697 7719003698 7719003699
4	Универсальный вывод через крышу, лакированный, для наклонной крыши с углом наклона $25-45^\circ$, черный $\varnothing 125$ мм	AZB 925	7738112621
5	Универсальный вывод через крышу, лакированный, для наклонной крыши с углом наклона $25-45^\circ$, красный $\varnothing 125$ мм	AZB 923	7738112622
6	Вертикальная коаксиальная труба для прокладки через крышу (до 45°) с защитой от ветра, $\varnothing 80/125$, общая длина 1277 мм, длина над крышей 557 мм, цвет: AZB 601/2 – черный, AZB 602/2 – красный	AZB 601/2 AZB 602/2	7738112660 7738112661
7	Дымовая труба концентрическая DN80/125, конечный участок по фасаду, стойкая к УФ	AZB 831/1	7719002773
8	Кронштейн настенный DN125	AZB 657	7719001644
9	Элемент дымохода 80/125, с ревизионным отверстием	AZB 681/1	7719002772
10	Удлинитель коаксиальной трубы L = 500 мм, $\varnothing 80/125$ мм	AZB 604/1	7738112645
11	Удлинитель коаксиальной трубы L = 1000 мм, $\varnothing 80/125$ мм Удлинитель коаксиальной трубы L = 2000 мм, $\varnothing 80/125$ мм	AZB 605/1 AZB 606/1	7738112646 7738112647
12	Отвод концентрический DN80/125, 90°	AZB 607/1	7738112648
13	Адаптер для соединения котла с дымоходом $\varnothing 80/125$ мм. Обязателен всегда, кроме случая подключения через AZB 922	AZB 931	7738112714



Принадлежности для отвода дымовых газов через трубу $\varnothing 80$ в шахте и через трубы $\varnothing 80/125$ на фасаде

№	Описание	Тип модели	Артикул
1	 Отвод DN80, 45°, PP	AZB 620	7738112653

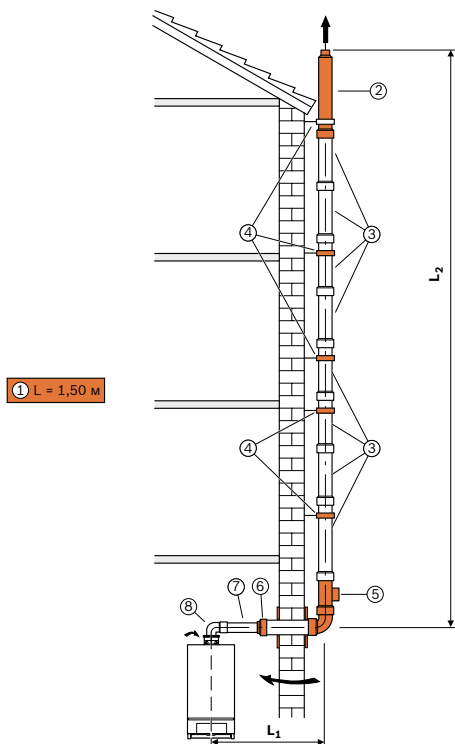
Принадлежности для отвода дымовых газов через дымоход $\varnothing 100/150$, расположенный на фасаде здания с забором воздуха из помещения (B23x)



	L метров	L _w метров	Эквивалентная длина для отводов	
			87°	45°
ZBR 70-3	46	3	2	1
ZBR 100-3	42,5	3	2	1

№	Описание	Тип модели	Артикул
1	 Комплект для дымоудаления на фасаде 100/150 мм, L=1,5 м	AZB 829/1	7719002807
2	 Верхняя часть трубы фасада 100/125	AZB 831/1	7719002794
3	Удлинитель коаксиальной трубы $\varnothing 100/150$ мм L=500 мм	AZB 636/1	7719002785
	Удлинитель коаксиальной трубы $\varnothing 100/150$ мм L=1000 мм	AZB 637/1	7719002786
	Удлинитель коаксиальной трубы $\varnothing 100/150$ мм L=2000 мм	AZB 638/1	7719002787
4	 Кронштейн настенный DN 150	AZB 658	7738113149
5	 Труба со смотровым люком, $\varnothing 100/150$ мм, L=250 мм	AZB 680/1	7719002793
6	 Адаптер для перехода с $\varnothing 100/150$ мм на $\varnothing 100$ мм	AZB 830/1	7719002806
7	Удлинитель трубы $\varnothing 100$ мм L=500 мм	AZB 641	7719001615
	Удлинитель трубы $\varnothing 100$ мм L=1000 мм	AZB 642	7719001616
	Удлинитель трубы $\varnothing 100$ мм L=2000 мм	AZB 643	7719001617
8	 Колено трубы 90° $\varnothing 100$ мм	AZB 645	7719001619
9	 Колено трубы 45° $\varnothing 100$ мм	AZB 646	7719001620
10	 Отвод DN100, 15°, PP, AZB 633	AZB 633	7719001852
11	 Колено трубы 30° $\varnothing 100$ мм	AZB 664	7719001853

Принадлежности для горизонтального/вертикального отвода дымовых газов сквозь крышу, Ø100/150 с забором воздуха из помещения (B23x)

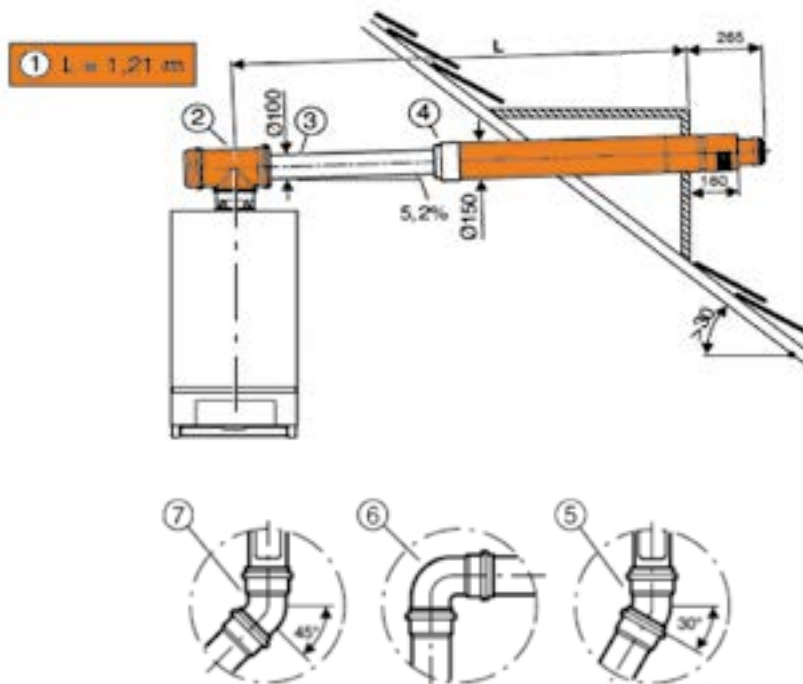

	ZBR 70-3	ZBR 100-3
Мощность котла	70 кВт	100 кВт
Максимальная эквивалентная длина прямой трубы, L ¹	46 м	42,5 м
Эквивалентная длина дополнительного поворота ¹ на 90°	2 м	2 м
Эквивалентная длина дополнительного поворота ¹ на 15-45°	1 м	1 м

¹⁾ Поворот на 90° на отопительном приборе и опорный поворот в шахте уже учтены в максимальных длинах.

№	Описание	Тип модели	Артикул
1	Комплект подключения горизонтальной трубы для прохода через стену или окно на наклонной крыше, Телескопическая L = 1210 мм, Ø100/150 мм	AZB 632/2	7719002782
2	Колено коаксиальной трубы 90°, Ø100/150 мм с ревизионным люком. X = 135 мм	AZB 635/1	7719002790
3	Удлинитель трубы Ø100 мм L=500 мм (AZB 641) Удлинитель трубы Ø100 мм L=1000 мм (AZB 642) Удлинитель трубы Ø100 мм L=2000 мм (AZB 643)	AZB 641 AZB 642 AZB 643	7719001615 7719001616 7719001617
4	Адаптер для перехода с Ø100/150мм на Ø100 мм	AZB 830/1	7719002806
5	Колено трубы 30° Ø100 мм	AZB 664	7719001853
6	Колено трубы 90° Ø100 мм	AZB 645	7719001619
7	Колено трубы 45° Ø100 мм	AZB 646	7719001620

Принадлежности для горизонтального/вертикального отвода дымовых газов сквозь крышу, Ø100/150 с забором воздуха из помещения (B23x)

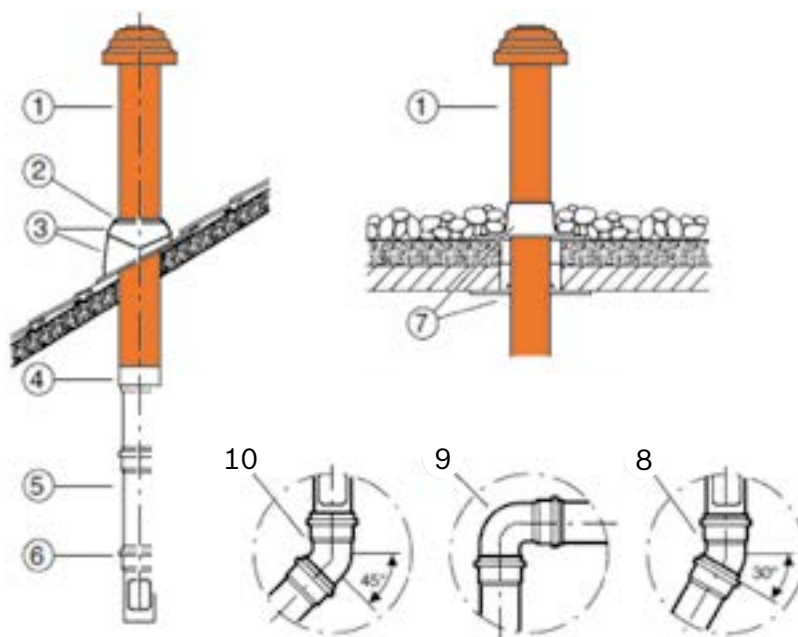

	ZBR 70-3	ZBR 100-3
Мощность котла	70 кВт	100 кВт
Максимальная эквивалентная длина прямой трубы, L ¹	46 м	42,5 м
Эквивалентная длина дополнительного поворота ¹ на 90°	2 м	2 м
Эквивалентная длина дополнительного поворота ¹ на 15-45°	1 м	1 м

¹⁾ Поворот на 90° на отопительном приборе и опорный поворот в шахте уже учтены в максимальных длинах.





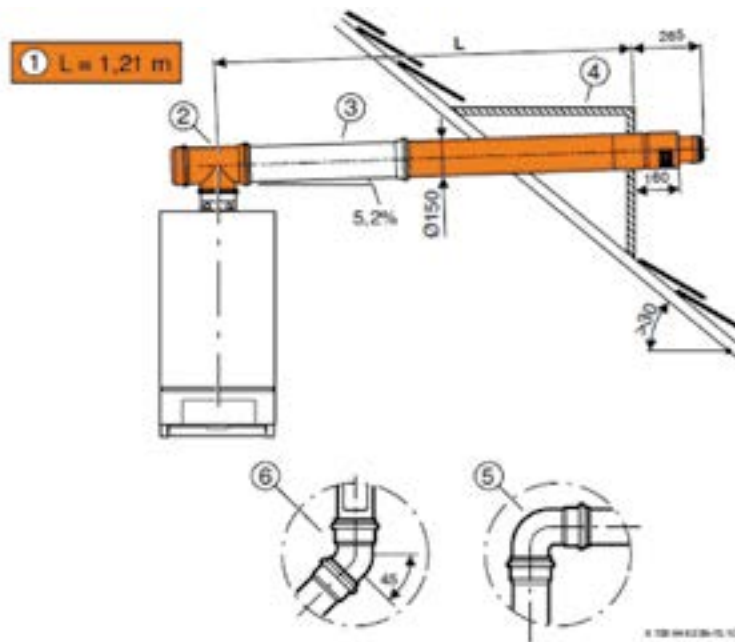

№	Описание	Тип модели	Артикул
1	Вертикальная коаксиальная труба для прокладки через крышу (до 45°) с защитой от ветра, Ø100/150, общая длина 1365мм, длина над крышей 865 мм, цвет: AZB 633/1 – черный, AZB 634/1 – красный	AZB 633/1 AZB 634/1	7719002783 7719002784
2	Элемент для оформления дымохода на кровле, Klöber:: AZB 815 – черный	AZB 815	7719001906
3	Универсальный вывод через крышу, лакированный, для наклонной крыши с углом наклона 25-45°: AZB 924 – черный, AZB 926 – красный	AZB 924 AZB 926	7738113129 7738113132
4	Адаптер для перехода с Ø100/150мм на Ø100 мм	AZB 830/1	7719002806
5	Удлинитель трубы Ø100 мм L=500 мм (AZB 641) Удлинитель трубы Ø100 мм L=1000 мм (AZB 642) Удлинитель трубы Ø100 мм L=2000 мм (AZB 643)	AZB 641 AZB 642 AZB 643	7719001615 7719001616 7719001617
6	Дымовая труба DN100x250мм, со смотровым люком	AZB 644	7719001618
7	Фланец для плоской крыши Ø150 мм	AZB 660	7719001657
8	Колено трубы 30° Ø100 мм	AZB 664	7719001853
9	Колено трубы 90° Ø100 мм	AZB 645	7719001619
10	Колено трубы 45° Ø100 мм	AZB 646	7719001620

Принадлежности для горизонтального/вертикального отвода дымовых газов сквозь крышу. Ø100/150 с забором воздуха с улицы (С13)



	ZBR 70-3	ZBR 100-3
Мощность котла	70 кВт	100 кВт
Максимальная эквивалентная длина прямой трубы, L	15 м	14 м
Эквивалентная длина дополнительного поворота ¹ на 90°	2 м	2 м
Эквивалентная длина дополнительного поворота ¹ на 15-45°	1 м	1 м

¹⁾ Поворот на 90° на отопительном приборе и опорный поворот в шахте уже учтены в максимальных длинах.



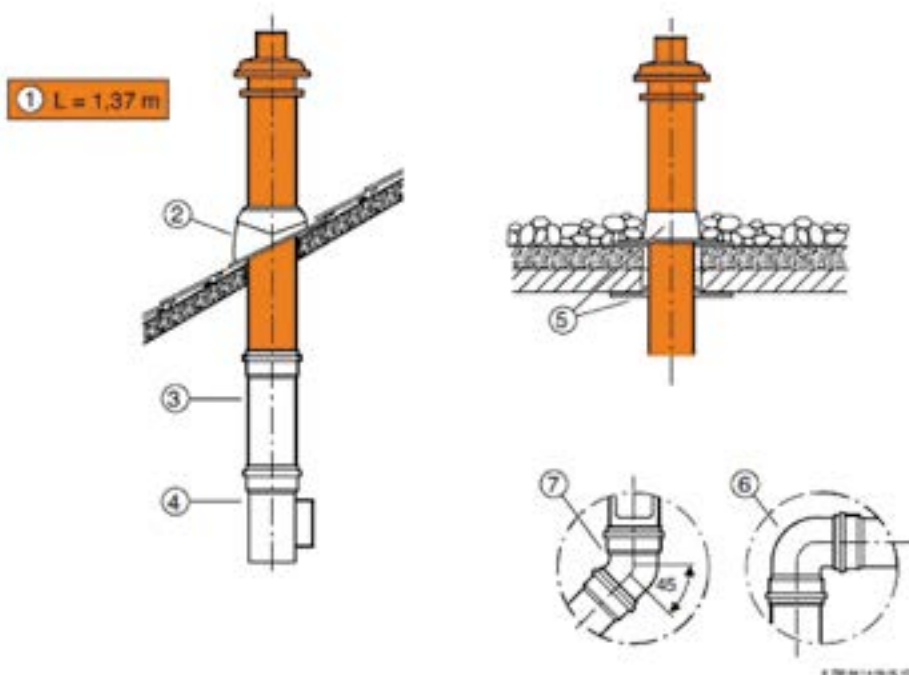

№	Описание	Тип модели	Артикул
1	 Комплект подключения горизонтальной трубы для прохода через стену или окно на наклонной крыше, Телескопическая L = 1210 мм, Ø100/150 мм	AZB 632/2	7719002782
2	 Колено коаксиальной трубы 90°, Ø100/150 мм с ревизионным люком. X = 135 мм	AZB 635/1	7719002790
3	 Удлинитель коаксиальной трубы Ø100/150 мм L=500 мм (AZB 636/1) Удлинитель коаксиальной трубы Ø100/150 мм L=1000 мм (AZB 637/1) Удлинитель коаксиальной трубы Ø100/150 мм L=2000 мм (AZB 638/1)	AZB 636/1 AZB 637/1 AZB 638/1	7719002785 7719002786 7719002787
4	 Кровельный элемент, для горизонтальных систем DN125, 30-45°, (тёмно-серая), AZ 122 Кровельный элемент, для горизонтальных систем DN125, 45-60°, (тёмно-серая), AZ 123	AZ 122 AZ 123	7719001028 7719001031
5	 Колено коаксиальной трубы 90°, Ø100/125	AZB 639/1	7719002788
6	 Колено коаксиальной трубы 45° (2 шт.), Ø100/125	AZB 640/1	7719002789

Принадлежности для горизонтального/вертикального отвода дымовых газов сквозь крышу. Ø100/150 с забором воздуха с улицы (С33х)



	ZBR 70-3	ZBR 100-3
Мощность котла	70 кВт	100 кВт
Максимальная эквивалентная длина прямой трубы, L	15,7 м	14,7 м
Эквивалентная длина дополнительного поворота ¹ на 90°	2 м	2 м
Эквивалентная длина дополнительного поворота ¹ на 15-45°	1 м	1 м

¹⁾ Поворот на 90° на отопительном приборе и опорный поворот в шахте уже учтены в максимальных длинах.

№	Описание	Тип модели	Артикул
1	 Вертикальная коаксиальная труба для прокладки через крышу (до 45°) с защитой от ветра, Ø100/150, общая длина 1365 мм, длина над крышей 865 мм, цвет: AZB 633/1 – черный, AZB 634/1 – красный	AZB 633/1 AZB 634/1	7719002783 7719002784
2	 Универсальный вывод через крышу, лакированный, для наклонной крыши с углом наклона 25-45°: AZB 924 – черный, AZB 926 – красный	AZB 924 AZB 926	7738113129 7738113132
3	 Удлинитель коаксиальной трубы Ø100/150 мм L=500 мм (AZB 636/1) Удлинитель коаксиальной трубы Ø100/150 мм L=1000 мм (AZB 637/1) Удлинитель коаксиальной трубы Ø100/150 мм L=2000 мм (AZB 638/1)	AZB 636/1 AZB 637/1 AZB 638/1	7719002785 7719002786 7719002787
4	 Колено коаксиальной трубы 90°, Ø100/150 мм с ревизионным люком. X = 135 мм	AZB 635/1	7719002790
5	 Фланец для плоской крыши Ø150 мм	AZB 660	7719001657
6	 Колено коаксиальной трубы 90°, Ø100/125	AZB 639/1	7719002788
7	 Колено коаксиальной трубы 45° (2 шт.), Ø100/125	AZB 640/1	7719002789

Принадлежности для горизонтального/вертикального отвода дымовых газов сквозь крышу, Ø100/150 с забором воздуха из помещения

Описание	Тип модели	Артикул
 Защита канала забора воздуха при использовании воздуха из помещения		7746900634

Возможные варианты монтажа

Наименование	Тип котла ZBR-3	L [м]	Эквивалентная длина	
			87° [м]	15-45° [м]
Отвод дымовых газов от каскадов (разрежение) Отвод дымовых газов от каскада котлов через вентилируемую шахту	Требуемый Ø трубы отвода дымовых газов	(L min) -L		
с 2 котлами	DN 160	70 100	(4)-50 (9)-28	-
	DN 200	70 100	(2)-50 (2)-50	-
с 3 котлами	DN 200	70	(8)-50	-
	DN 250	70 100	(3)-50 (3)-50	-
с 4 котлами	DN 250	70 100	(6)-50 (11)-50	-
	DN 315	70 100	(3)-50 (3)-50	-
	DN 250	70	(16)-50	-
с 5 котлами	DN 315	70 100	(4)-50 (6)-50	-
	DN 315	70 100	(7)-50 (11)-50	-
с 6 котлами	DN 315	70 100	(11)-50 (25)-50	-
	DN 315	70	(19)-50	-

Максимально допустимая длина L действительна для X = 2,5 м и 1 колена 87°.

Для других конфигураций с X > 2,5 м и более чем с 1 коленом 87° требуется расчёт по EN 13384.

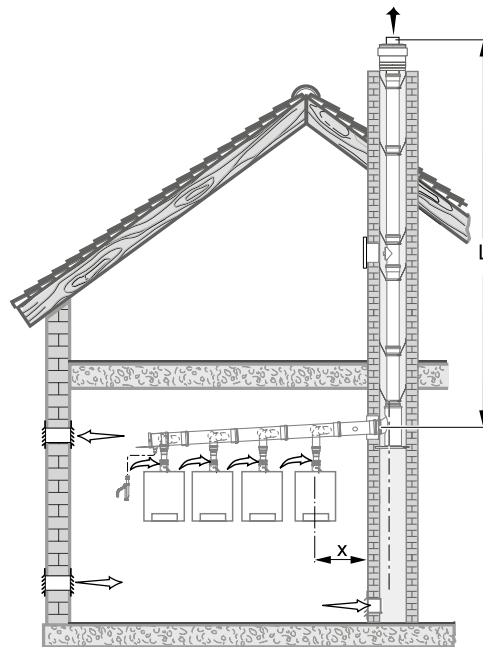



Возможные варианты монтажа

Наименование	Тип котла ZBR-3	L [м]	Эквивалентная длина	
			87° [м]	15-45° [м]
Отвод дымовых газов от каскадов (избыточное давление) Отвод дымовых газов от каскада котлов через вентилируемую шахту	Требуемый Ø трубы отвода дымовых газов	(L min) -L		
с 2 котлами	DN 110	70	6	
	DN 125	70	24	-
	100	100	14	
с 3 котлами	DN 160	70	50	-
	100	100	50	
	DN 160	70	47	-
с 4 котлами	100	100	30	
	DN 200	70	50	-
	100	100	50	
с 5 котлами	DN 160	70	15	
	100	100	6	
	DN 200	70	50	-
с 6 котлами	100	100	50	
	DN 200	70	50	-
	100	100	34	
с 7 котлами	DN 250	100	50	-
	100	100	50	
	DN 200	70	28	-
с 8 котлами	100	100	12	
	DN 250	70	50	-
	100	100	50	
с 8 котлами	DN 200	70	10	-
	DN 250	70	50	-
	100	100	50	
с 8 котлами	DN 250	70	50	-
	100	100	49	
	DN 315	100	50	

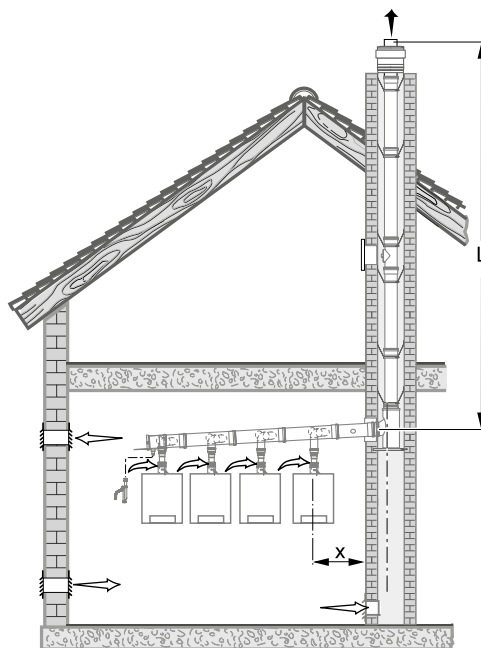
Максимально допустимая длина L действительна для X = 2,5 м и 1 колена 87°. Для других конфигураций с X > 2,5 м и более чем с 1 коленом 87° требуется расчёт по EN 13384.



№	Описание	Размер	Тип модели	Артикул	
1		Базовый комплект труб для отвода продуктов сгорания от каскада котлов	Ø160	AZB 945	7746901198
			Ø200	AZB 946	7746901199
			Ø250	AZB 947	7746901200
2		Дополнительный комплект труб для отвода продуктов сгорания от каскада котлов	Ø160	AZB 949	7746901202
			Ø200	AZB 950	7746901203
			Ø250	AZB 951	7746901204
3		Комплект труб для прокладки в шахте для отвода продуктов сгорания от каскада котлов	Ø160	AZB 953	7746901206
			Ø200	AZB 954	7746901207
			Ø250	AZB 955	7746901208





Комплектующие для систем подачи воздуха и отвода продуктов сгорания от каскада котлов

1		Переходной патрубок эксцентрический	Ø125-160	AZB 960	7746900680
			Ø160-200	AZB 961	7746900681
			Ø200-250	AZB 962	7746900682
2		Отвод 30°	Ø160	AZB 966	7746900686
			Ø200	AZB 967	7746900687
			Ø250	AZB 968	7746900688
3		Отвод 45°	Ø160	AZB 970	7746900690
			Ø200	AZB 971	7746900691
			Ø250	AZB 972	7746900692
4		Отвод 90°	Ø160	AZB 974	7746900694
			Ø200	AZB 975	7746900695
			Ø250	AZB 976	7746900696
5		Удлинитель 500 мм	Ø160	AZB 978	7746900698
			Ø200	AZB 979	7746900699
			Ø250	AZB 980	7746900700
6		Удлинитель 1000 мм	Ø160	AZB 982	7746900702
			Ø200	AZB 983	7746900703
			Ø250	AZB 984	7746900704
7		Удлинитель 2000 мм	Ø160	AZB 986	7746900706
			Ø200	AZB 987	7746900707
			Ø250	AZB 988	7746900708
8		Участок дымовой трубы с ревизионным люком	Ø160	AZB 994	7746900714
			Ø200	AZB 995	7746900715
			Ø250	AZB 996	7746900716
9		Отвод 90° с ревизионным люком	Ø160	AZB 998	7746900718
			Ø200	AZB 999	7746900719
			Ø250	AZB 1000	7746900720



Принадлежности для конденсационных газовых котлов

Принадлежности к котлам Bosch позволят с легкостью создать надежно работающую и долговечную систему отопления и горячего водоснабжения, обеспечивающую максимальный комфорт при минимальных затратах.

	Наименование модели	Тип модели	Артикул
	Ограничитель температуры на подаче (например для теплых полов)	ТВ 1	7719002255
	Нож для чистки теплообменника Condens 7000i W-30-35-42	№. 1061	7719002503
	Комплект для чистки теплообменника Condens 2500 W, Condens 7000i W		7719003006
	Нейтрализационный бокс, в т.ч. 4 кг нейтрализующего гранулята	NB 100	7719001994
	Нейтрализующий гранулят	N839	7719001995



Регуляторы для котлов

Новое поколение регуляторов и модулей управления для котлов Bosch позволяют открыть новые возможности для создания систем отопления и горячего водоснабжения любой сложности. Регуляторы температуры Bosch берут на себя заботу о комфортных условиях в доме, оптимизируя при этом работы системы и существенно снижая затраты.

Регуляторы для котлов

[Перейти к странице](#) ↓

<u>Термостат on/off TR12</u>	130
<u>Термостат с функцией недельного программирования TRZ12-2</u>	130
<u>Комнатный регулятор температуры CR10</u>	131
<u>Комнатный регулятор температуры CR50</u>	132
<u>Комнатный регулятор температур с функцией недельного программирования CR100</u>	133
<u>Регулятор температуры CR100</u>	
<u>Регулятор температуры и радиомодуль CR100 RF SET</u>	
<u>Погодозависимый регулятор температуры CW100</u>	135
<u>Погодозависимый регулятор температуры CW400</u>	136
<u>Термостат для дистанционного управления котлами ZONT BT-2</u>	137
<u>Модуль для гелиосистем MS100</u>	138
<u>Модуль для гелиосистем MS200</u>	138
<u>Каскадный модуль MC400</u>	139
<u>Модуль смесителя MM100</u>	139
<u>Принадлежности для регуляторов котлов Bosch</u>	140

TR12



Термостат on/off

Описание:

- Двухпозиционный регулятор температуры помещения
- Диапазон регулировки температуры помещения от +5 до +30 °C

Модель	Артикул
TR12	7719002144

TRZ12-2



Термостат с функцией недельного программирования

Описание:

- Двухпозиционный регулятор температуры помещения
- Диапазон регулировки температуры помещения от +5 до +30 °C
- Программирование временных интервалов
- Экономичный режим
- Программа выходного дня
- Функция выходного дня
- Функция защиты от замерзания

Модель	Артикул
TR1Z12-2	7719002104

CR10



Комнатный регулятор температуры

Описание:

- Комнатный регулятор температуры
- Управление одним отопительным контуром
- Используется как пульт дистанционного управления для CW400
- Предназначен для регулирования температуры системы отопления
- Предназначен для зонного регулирования при наличии соответствующего модуля
- Подключение через шину EMS BUS или Open-therm (серия GAZ6000)

Функции

- Комнатный регулятор температуры для одного отопительного контура без смесителя
- Функция удалённого управления
- Автоматическое обнаружение протоколом EMS BUS
- Модуляция горелки
- Регулирование мощности котла или температуры теплоносителя
- Встроенный датчик комнатной температуры
- Зонное регулирование при наличии соответствующего модуля MZ100
- Дисплей для отображения комнатной температуры
- Индикация ошибок работы котла

Технические характеристики		
Описание	Единицы измерения	Значение
Габариты (В x Ш x Г)	мм	82 x 82 x 23
Напряжение	В пост. тока	10–24 В на шине EMS BUS и OpenTherm
Настенный монтаж		

Модель	Артикул
CR10	7738111012

CR50



Комнатный регулятор температуры

Описание:

- Контроль комнатной температуры
- Большой дисплей с подсветкой
- Модуляция температуры для котлов Bosch
- Подключение через шину EMS BUS или Open-therm (серия GAZ6000)

Функции

- Комнатный регулятор температуры для 1-го прямого отопительного контура
- Автосинхронизация с участниками шины EMS BUS и OpenTherm
- Модуляция температуры подающей линии:
 - Регулирование температуры теплоносителя для EMS BUS
 - Регулирование температуры теплоносителя с оптимизацией времени работы насоса для OpenTherm
- Текстовое меню
- Датчик комнатной температуры
- Отображение комнатной температуры
- 2 настраиваемых температурных уровня и защита от замерзания
- Недельная программа с настройкой 6-ти контрольных точек
- Приготовление ГВС возможно в зависимости от временной программы для отопления
- Большинство настроек предустановлены
- Отображение энергопотребления
- Отображение интервалов технического обслуживания
- Отображение кодов ошибок и истории ошибок
- Улучшенная подсветка и яркость изображения

Технические характеристики

Описание	Единицы измерения	Значение
Габариты (В x Ш x Г)	мм	95 x 95 x 25
Напряжение	В пост. тока	8-16 на шине EMS BUS и OpenTherm
Настенный монтаж		

Модель	Артикул
CR50	7738111022

CR100



Комнатный регулятор температуры с функцией недельного программирования

Описание:

- Комнатный регулятор с встроенным датчиком температуры
- Используется как пульт дистанционного управления для систем CW400
- Предназначен для зонного регулирования при наличии соответствующего модуля
- Модулируемый контроль для настенных котлов Bosch
- Подключение через EMS BUS

Функции

- Комнатный регулятор температуры для одного отопительного контура со смесителем или без него
- Автоматическая конфигурация – распознавание всех подключенных модулей
- Модулируемый контроль температуры подачи
- Встроенный датчик температуры для комнатного регулирования
- Дисплей для индикации комнатной температуры
- 2 свободно регулируемых температурных уровня и один фиксированный с функцией защиты от замерзания
- Функция недельного программирования для отопительного контура с возможностью программирования до 6 периодов
- Функция поддержки постоянной температуры ГВС или временная программа «по отопительному контуру»
- Совместимость с зонным модулем
- Приготовление горячей воды с помощью системы солнечных коллекторов
- Оптимизация использования солнечной энергии для повышения эффективности
- Совместим с модулем MM100 (модуль смесителя) и MS100 (Модуль солнечного коллектора для установок с приготовлением воды для ГВС)
- Зонное регулирование при наличии соответствующего модуля (3 CR100 для отопления или охлаждения на 1 модуль MZ100)
- Автоматическая термическая дезинфекция раз в неделю
- Временное программирование
- Набор настроек по-умолчанию для мгновенной эксплуатации
- Режим «Отпуск»
- Отображение информации о функционировании системы
- Отображение интервалов сервисного обслуживания
- Отображение кодов и истории ошибок
- Отображение энергопотребления
- Улучшенная подсветка и четкость дисплея

Технические характеристики		
Описание	Единицы измерения	Значение
Габариты (В x Ш x Г)	мм	95 x 95 x 25
Напряжение	В пост. тока	10-24 на шине EMS BUS
Настенный монтаж		

Модель	Артикул
CR100	7738111059

CR100 RF SET



Беспроводной комнатный регулятор температуры и радиомодуль

Описание:

- Беспроводная версия CR100 (~99% идентична проводной)
- Удаленное управления для системного регулятора CW400
- Комнатный или погодозависимый* алгоритм управления

* CR100 RF имеет алгоритм управления по комнатной температуре в настройках по умолчанию. Погодозависимый алгоритм должен быть активирован в настройках.

Функции

- Модулированное управление для отопительного контура со смесителем или без
- Недельная программа для отопления с 6-ю точками переключения на каждый день
- Функции для ГВС от солнечного коллектора
- Дисплей с подсветкой
- Допускается использование до 4 CR100 RF в системе, подключенных к одному MB RF

Радиомодуль

- Шлюз между шиной EMS и беспроводным стандартом 2.4 GHz, ZigBee
- Управление по шине EMS
- MB RF включен во все комплекты поставок CR100 RF SET
- Допускается использование только одного модуля MB RF в системе

Технические характеристики

1. Беспроводная технология в SKR00 RF и MB RF

Протокол передачи данных (беспроводной)	ZigBee; 802.15.4
Частота передачи данных	Полоса частот 2,4 ГГц ISM
Диапазон частот	2400...2483,5 МГц
Максимальная мощность передачи	10 мВт

2. Регулятор CR100 RF

Напряжение электропитания	2*1,5 В LR03/AAA
Радиус действия в свободном помещении	100 м
Диапазон регулирования	5...30 °C
Допустимая температура окружающей среды	0...50 °C
Класс защиты	III
Степень защиты	IP20

3. Радиомодуль MB RF

Номинальное напряжение	10...24 В
Номинальный ток	30 мА
Интерфейс шины	EMS2
Допустимая температура окружающей среды	0...50 °C
Класс защиты	III
Степень защиты:	
• В НТЗ/НТ4	IPX2D
• Монтаж на стену	IP20

Модель

Регулятор температуры и радиомодуль CR100 RF SET

Артикул

7738112355

CW100



Погодозависимый регулятор температуры

Описание:

- Погодозависимый регулятор температуры
- Датчик внешней температуры в комплекте
- Встроенный датчик комнатной температуры
- Удаленное управление для CW 400
- Подключение к котлам только с EMS BUS

Функции

- Погодозависимое управление
- Возможность управления контуром со смесителем или без смесителя
- Автоматическая конфигурация системы
- Контроль температуры подающей линии
- Встроенный датчик температуры в помещении
- Отображение температуры в помещении
- Функция защиты от замерзания
- Недельное программирование системы отопления с 6 временными интервалами в течении дня для отопительного контура и контура ГВС
- Управление ГВС от солнечных коллекторов
- Управление системой солнечных коллекторов и оптимизацией её работы
- Совместима с модулями MM100 (контур отопления со смесителем) и MS100 (ГВС от солнечных коллекторов)
- Возможность отображения как обычной кривой отопления, так и оптимизированной кривой
- Автоматическая термическая дезинфекция один раз в неделю
- Программирование рециркуляции горячей воды
- Предустановленные настройки для облегчения пуска системы
- Режим «Отпуск» с возможностью указания даты начала и окончания
- Отображение информации о функционировании системы
- Отображение сервисных интервалов
- Отображение кодов и истории ошибок
- Отображение потребления энергии
- Улучшенная подсветка и чёткость дисплея

Технические характеристики

Описание	Единицы измерения	Значение
Габариты (В x Ш x Г)	мм	95 x 95 x 25
Напряжение	В пост. тока	10–24 В на шине EMS BUS

Модель	Артикул
CW100	7738111043

CW400



Погодозависимый регулятор температуры

Описание:

- Погодозависимый регулятор температуры
- Может использоваться как комнатный регулятор с встроенным датчиком температуры
- Сенсорные клавиши
- Служит для создания сложных отопительных систем на основе котлов Bosch
- Подключение через EMS BUS
- Датчик внешней температуры в комплекте
- Возможность управления каскадными установками до 16 котлов

Функции

- Погодозависимый контроллер (до 4х смешанных контуров)
- Встроенный датчик комнатной температуры
- Улучшенный дисплей позволяет лучше отображать гидравлические схемы
- Упрощённый пользовательский интерфейс
- Отображение температуры в помещении
- Недельная программа работы по времени с 6 временными интервалами в течении дня для отопительного контура и контура ГВС
- По 2 временные программы на отопительный контур
- Система автоматической конфигурации: определение модулей и датчика внешней температуры
- Кнопка Fav для быстрого доступа к часто используемым функциям
- Возможность установки рядом с автоматикой котла
- Совместимость с модулями MM, MS, MC400 (каскадный модуль)
- До двух контуров ГВС, контур ГВС от солн. коллекторов и система отопления от солнечных коллекторов с MS200
- Отдельная временная программа для каждого контура ГВС
- Переключение между обычной отопительной кривой и подробной
- Термическая дезинфекция
- Режим «Отпуск» (до 5 периодов в отпуске)
- Клавиша info для быстрого доступа к информации о системе
- Дополнительные функции для сервисантов (настройка и тест работы смесителя, насоса, клапанов и т.д.)
- Оптимизация работы солнечных коллекторов
- Отображение кодов и истории ошибок
- Отображение потребления энергии (график, диаграмма)
- Гидравлические схемы для настройки системы солнечных коллекторов

Технические характеристики		
Описание	Единицы измерения	Значение
Габариты (В x Ш x Г)	мм	123 × 101 × 25
Напряжение	В пост. тока	10-24 В на шине EMS BUS
Настенный монтаж / монтаж в котле		

Модель	Артикул
CW400	7738111077

ZONT BT-2



Термостат для дистанционного управления котлами

Краткое описание функционала:

- Термостат для управления котлом по каналу GSM связи и через интернет

Основные доступные функции

- **Контроль состояния и управление работой котла через веб-сервис и мобильное приложение ZONT**
 - отображение текущего состояния котла;
 - отображение текущей температуры помещения; - выбор предустановленных режимов для поддержания заданной температуры (воздуха или теплоносителя);
 - мониторинг температур (воздуха, теплоносителя, ГВС); - программирование работы котла по недельному расписанию; - контроль состояния дополнительных датчиков (протечки, утечки газа, охранных).
- **Оповещение владельца котла**
 - при отклонении текущей температуры от заданных пороговых значений; - при аварии котла и неисправности котла; - при неисправности подключенных датчиков температуры;
 - при пропадании и при восстановлении основного напряжения питания;
 - при срабатывании дополнительных охранных датчиков (функция «Охранная сигнализация»).
- **Запись и хранение истории событий (за последние 3 месяца)**
 - время работы котла и мониторинг измеряемых температур; - время появления аварий и ошибок в работе котла; - время пропадания и восстановления основного напряжения питания;
 - время входящих звонков и текст входящих СМС;
 - дата и номер версии при обновлении ПО.
- **Дистанционное обновление ПО**
 - обновление программного обеспечения термостата из личного кабинета веб-сервиса.

Модель	Артикул
Термостат для дистанционного управления котлами ZONT BT-2	ML00003983

MS100



Модуль для гелиосистем

Описание:

- Модуль солнечного коллектора для установок с приготовлением воды для ГВС
- Применяется в системе регулирования EMS plus
- Поддержка энергоэффективных насосов класса А
- Общий блок управления CW 400 или CR 100/CW 100 для котла и системы солнечных коллекторов
- Объем поставки: модуль MS100, датчик коллектора, датчик бака-водонагревателя, инструкция
- Термическая дезинфекция
- Адаптировано для насосов с частотным преобразователем

Модель	Артикул
MS100	7738110123

MS200



Модуль для гелиосистем

Описание:

- Модуль для гелиосистем с функцией приготовления ГВС и работы на систему отопления
- Модуль для солнечных установок с функцией приготовления воды на нужды ГВС и отопления, других систем с несколькими потребителями, двумя гелиополями и бассейном
- Блок управления CW 400
- Для двух полей коллекторов и двух баков
- Управление контуром бассейна, защита от замерзания теплообменника в схемах подключения бойлера через теплообменник
- Учет тепловой энергии

Модель	Артикул
MS200	7738110125

MC400



Каскадный модуль

Описание:

- Для объединения в каскад до 4х котлов
- Возможность расширения каскада до 16 котлов (только при использовании 5 модулей)

Модель	Артикул
MC400	7738111003

MM100





Модуль смесителя

Описание:

- Модуль смесителя для применения в системе управления EMS-plus
- Управление баком-водонагревателем, включая подключение загрузочного насоса, циркуляционного насоса и датчика температуры ГВС
- Управление через регулятор CW400 или CW100/CR100
- Комплект поставки: модуль, датчик температуры подающей линии, инструкция

Модель	Артикул
MM100	7738110139

Принадлежности для регуляторов котлов Bosch

	Наименование модели	Тип модели	Артикул
	Датчик температуры прямого трубопровода	VF	7719001833
	Температурный датчик Ø 8 мм для солнечного коллектора вставляется в имеющуюся погружную гильзу или соответствующие места крепления присоединительный кабель 2,5 м применяется с B-sol, ISM	TF2	7747009880
	Температурный датчик Ø 8 мм для бойлера или погружных гильз вставляется в имеющуюся погружную гильзу или соответствующие места крепления присоединительный кабель 2,5 м применяется с FW, IPM, ISM	RD6.0	7735502290



Газовые проточные водонагреватели

На сегодняшний день газовые проточные водонагреватели Bosch являются самыми компактными и эффективными водонагревателями в мире. Благодаря своей эргономичности газовый водонагреватель Bosch станет неотъемлемой частью интерьера кухни, или легко сможет разместиться в подсобном помещении. Водонагреватель Bosch замечателен не только своей компактностью и дизайном, но и уникальными техническими характеристиками, которые дарят комфорт и радость с первой минуты работы!

Газовые проточные водонагреватели

[Перейти к странице](#) ↓

Therm 2000 O

С автоматическим розжигом от батареек **143**

W 10 KB

Guarda

С пьезорозжигом и дополнительным датчиком обратной тяги **145**

WR 10-2P S5799

WR 13-2P S5799

Therm 4000 O

С пьезорозжигом **147**

WR 10-2 P

WR 13-2 P

WR 15-2 P

С автоматическим розжигом от батареек **149**

WR 10-2 B

WR 13-2 B

WR 15-2 B

Therm 6000 O

С автоматическим розжигом HydroPower **151**

WRD 10-2 G

WRD 13-2 G

WRD 15-2 G

Therm 4000 S

С закрытой камерой сгорания **153**

WTD 12 AM E23 S5706

WTD 15 AM E23 S5706

WTD 18 AM E23 S5706

Коаксиальные (труба в трубе) дымоходы **155**

Системы с отдельными дымоходами **156**

Therm 2000 O



С автоматическим розжигом от батареек

Описание:

- Электронный розжиг от батареек 1,5V (x2)
- Раздельная регулировка мощности и по потоку воды осуществляется вручную
- Включается при минимальном давлении воды в 0,15 бар
- Перенастройка на сжиженный газ

Назначение

- Приготовление горячей воды в бытовых целях
- Размещение в жилых помещениях (например, на кухне)
- Неограниченный период непрерывной работы

Техническое оснащение

- Теплообменник из высококачественной меди
- Атмосферная горелка из нержавеющей стали для природного или сжиженного газа
- Ионизационный датчик контроля пламени
- Система контроля дымовых газов
- Предохранительный датчик от перегрева

Модель водонагревателя	Артикул
W 10 KB	7736500992

W 10 KB**Мощность**

Номинальная полезная мощность	кВт	17,4
Номинальная тепловая нагрузка	кВт	20
Номинальная полезная мощность (диапазон регулировки)	кВт	10,5 - 17,4
КПД при нагрузке 100% от номинальной мощности	%	87
КПД при нагрузке 30% от номинальной мощности	%	80

Газ

Давление подаваемого газа(природный / сжиженный)	мбар	13 / 30
Потребление (природный / сжиженный)	м ³ /ч - кг/ч	2,1 / 1,5
Подключение газа	R"	½

Приготовление горячей воды

Проток горячей воды при Δt 25 °С	л/мин	10
Мин. рабочее давление воды	бар	0,15
Макс. допустимое давление воды	бар	12
Подключение воды (холодная / горячая)	R"	½

Дымовые газы

Массовый поток дымовых газов	г/с	13
Температура	°С	160
Минимальное разрежение в дымоходе	мбар	0,015

Общие характеристики

Вес (без упаковки)	кг	10
Параметры (В x Ш x Г)	мм	580 x 310 x 220

Модель водонагревателя**Артикул комплекта перенастройки на сжиженный газ 23 → 31**

W 10 KB

87387030900

Guarda



С пьезорозжигом и дополнительным датчиком обратной тяги

Описание:

- Для квартир с нарушенной вентиляцией и дымоудалением
- Модуляция мощности
- Раздельная регулировка по мощности и по потоку воды
- Подключается к дымоходу
- Постоянно горящий запальник
- Включается при давлении воды 0,1 атм.

Назначение

- Приготовление горячей воды в бытовых целях
- Размещение в жилых помещениях (например, на кухне)
- Неограниченный период непрерывной работы

Техническое оснащение

- Пьезоэлектрический розжиг
- Автоматическое поддержание температуры воды при изменении давления воды в водопроводе
- Предохранительный датчик обратной тяги
- Ионизационный контроль пламени
- Предохранительный датчик от перегрева
- Датчик контроля дымовых газов
- Материал горелки – нержавеющая сталь
- Медный теплообменник, срок службы – 15 лет
- Устройства контроля отходящего газа, выключающие прибор при недостаточной тяге
- Ограничитель температуры на выходе горячей воды

Модель водонагревателя	Артикул
WR 10-2 P S5799	7736501463
WR 13-2 P S5799	7736501464

	WR 10-2P S5799	WR 13-2P S5799
Мощность		
Номинальная тепловая мощность, кВт	17,4	22,6
Номинальная тепловая нагрузка, кВт	20,0	26,0
Газ		
Допустимое давление природного газа, мбар	10-15	10-15
Допустимое давление сжиженного газа (бутан/пропан), мбар	30,0	30,0
Расход природного газа при максимальной мощности, м ³ /час	2,1	2,8
Расход сжиженного газа при максимальной мощности, кг/час	1,5	2,1
Подключение газа, R"	¾	¾
Приготовление горячей воды		
Температура, °C	35,0-60,0	35,0-60,0
Проток горячей воды при ΔT 50°C, л/мин	2,0-5,0	2,0-7,0
Проток горячей воды при ΔT 25°C, л/мин	4,0-10,0	4,0-13,0
Максимальное давление воды, бар	12,0	12,0
Подключение водопровода, R"	¾	¾
Подключение ГВС, R"	½	½
Дымовые газы		
Температура при макс. мощности, °C	160,0	170,0
Массовый поток дымовых газов при максимальной мощности, г/с	13,0	17,0
Наружный диаметр дымовой трубы, мм	112,5	132,5
Размеры		
ВхШхГ, мм	580x310x220	655x350x220
Вес (без упаковки), кг	11,0	13,0

Модель водонагревателя	Артикул комплекта перенастройки на сжиженный газ 23 → 31
	после 09.2012 (FD109)
WR 10-2 P S5799	8738702120
WR 13-2 P S5799	8738702156

Модель водонагревателя	Комплект перенастройки 13 мбар → 20 мбар (природный газ)
WR 10-2 P S5799	87190020330
WR 13-2 P S5799	87387021560

Принадлежности	Артикул
Кран водяной запорный NR28 (переходник с ¾ на ½)	7709000055



Therm 4000 O



С пьезорозжигом

Описание:

- Модуляция мощности
- Раздельная регулировка по мощности и по потоку воды
- Подключается к дымоходу
- Постоянно горящий запальник
- Включается при давлении воды 0,1 атм.

Назначение

- Приготовление горячей воды в бытовых целях
- Размещение в жилых помещениях (например, на кухне)
- Неограниченный период непрерывной работы

Техническое оснащение

- Пьезоэлектрический розжиг
- Автоматическое поддержание температуры воды при изменении давления воды в водопроводе
- Ионизационный контроль пламени
- Предохранительный датчик от перегрева
- Датчик контроля дымовых газов
- Материал горелки – нержавеющая сталь
- Медный теплообменник, срок службы – 15 лет
- Ограничитель температуры на выходе горячей воды

Модель водонагревателя	Артикул
WR 10-2 P	7701331615
WR 13-2 P	7702331716
WR 15-2 P	7703331746

	WR 10 - 2 P	WR 13 - 2 P	WR 15 - 2 P
Мощность			
Номинальная тепловая мощность, кВт	17,4	22,6	26,2
Номинальная тепловая нагрузка, кВт	20,0	26,0	29,6
Газ			
Допустимое давление природного газа, мбар	13	13	13
Допустимое давление сжиженного газа (бутан/пропан), мбар	30,0	30,0	30,0
Расход природного газа при максимальной мощности, м ³ /час	2,1	2,8	3,2
Расход сжиженного газа при максимальной мощности, кг/час	1,5	2,1	2,4
Подключение газа, R"	¾	¾	¾
Приготовление горячей воды			
Температура, °C	35,0-60,0	35,0-60,0	35,0-60,0
Проток горячей воды при ΔT 50°C, л/мин	2,0-5,0	2,0-6,5	2,0-7,5
Проток горячей воды при ΔT 25°C, л/мин	4,0-10,0	4,0-13,0	4,0-15,0
Максимальное давление воды, бар	12,0	12,0	12,0
Подключение водопровода, R"	¾	¾	¾
Подключение ГВС, R"	½	½	½
Дымовые газы			
Температура при макс. мощности, °C	160,0	170,0	180,0
Массовый поток дымовых газов при максимальной мощности, г/с	13,0	17,0	22,0
Наружный диаметр дымовой трубы, мм	112,5	132,5	132,5
Размеры			
ВхШхГ, мм	580x310x220	655x350x220	655x425x220
Вес (без упаковки), кг	11,0	13,0	16,0

Модель водонагревателя	Артикул комплекта перенастройки на сжиженный газ 23 → 31	
	до 2011.08 (FD108)	после 2011.09 (FD109)
WR 10-2 P	87190020320	87387021200
WR 13-2 P	87190025020	87387021560
WR 15-2 P	87190021820	87387021190

Модель водонагревателя	Комплект перенастройки 13 мбар → 20 мбар (природный газ)	
WR 10-2 P	87190020330	
WR 13-2 P	87190023620	
WR 15-2 P	87190023630	

Принадлежности	Артикул
Кран водяной запорный NR28 (переходник с ¾ на ½)	7709000055



Therm 4000 O



С автоматическим розжигом от батареек

Описание:

- Не имеет постоянно горящего запальника, включается автоматически от батареек
- Модуляция мощности
- Раздельная регулировка по мощности и потоку воды
- Подключается к дымоходу
- Включается при давлении воды 0,1 атм.

Назначение

- Приготовление горячей воды в бытовых целях
- Размещение в жилых помещениях (например, на кухне)
- Неограниченный период непрерывной работы

Техническое оснащение

- Автоматический розжиг от батареек
- Автоматическое поддержание температуры воды при изменении давления воды в водопроводе
- Ионизационный контроль пламени
- Предохранительный датчик от перегрева
- Датчик контроля дымовых газов
- Материал горелки – нержавеющая сталь
- Медный теплообменник, срок службы – 15 лет

Модель водонагревателя	Артикул
WR 10-2 B	7701331617
WR 13-2 B	7702331718
WR 15-2 B	7703331748

	WR 10 - 2 B	WR 13 - 2 B	WR 15 - 2 B
Мощность			
Номинальная тепловая мощность, кВт	17,4	22,6	26,2
Номинальная тепловая нагрузка, кВт	20,0	26,0	29,6
Тепловая мощность (диапазон регулировки)	7-17,4	7-22,6	7-26,2

Газ			
Допустимое давление природного газа, мбар	13	13	13
Допустимое давление сжиженного газа (бутан/пропан), мбар	30,0	30,0	30,0
Расход природного газа при максимальной мощности, м ³ /час	2,1	2,8	3,2
Расход сжиженного газа при максимальной мощности, кг/час	1,5	2,1	2,4
Подключение газа, R"	¾	¾	¾

Приготовление горячей воды			
Температура, °C	35,0-60,0	35,0-60,0	35,0-60,0
Проток горячей воды при ΔT 50°C, л/мин	2,0-5,0	2,0-6,5	2,0-7,5
Проток горячей воды при ΔT 25°C, л/мин	4,0-10,0	4,0-13,0	4,0-15,0
Максимальное давление воды, бар	12,0	12,0	12,0
Подключение водопровода, R"	¾	¾	¾
Подключение ГВС, R"	½	½	½

Дымовые газы			
Температура при макс. мощности, °C	160,0	170,0	180,0
Массовый поток дымовых газов при максимальной мощности, г/с	13,0	17,0	22,0
Наружный диаметр дымовой трубы, мм	112,5	132,5	132,5

Размеры			
ВхШхГ, мм	580x310x220	655x350x220	655x425x220
Вес (без упаковки), кг	11,0	13,0	16,0

Модель водонагревателя	Артикул комплекта перенастройки на сжиженный газ 23 → 31
WR 10-2 B	87190020340
WR 13-2 B	87190022160
WR 15-2 B	87190021810

Модель водонагревателя	Комплект перенастройки 13 мбар → 20 мбар (природный газ)
WR 10-2 B	87190020330
WR 13-2 B	87190023620
WR 15-2 B	87190023630

Принадлежности	Артикул
Кран водяной запорный NR28 (переходник с ¾ на ½)	7709000055



Therm 6000 O



С автоматическим розжигом HydroPower

Описание:

- Розжиг от встроенного гидродинамического генератора (технология HydroPower)
- Индикация температуры воды на ЖК-дисплее
- Модуляция мощности
- Раздельная регулировка по мощности и по потоку воды
- Подключается к дымоходу
- Не имеет постоянно горящего запальника
- Включается при давлении воды 0,35 атм.

Назначение

- Приготовление горячей воды в бытовых целях
- Размещение в жилых помещениях (например, на кухне)
- Неограниченный период непрерывной работы

Техническое оснащение

- Автоматический розжиг HydroPower
- Автоматическое поддержание температуры воды при изменении давления воды в водопроводе
- Ионизационный контроль пламени
- Предохранительный датчик от перегрева
- Датчик контроля дымовых газов
- Материал горелки – нержавеющая сталь
- Медный теплообменник, срок службы – 15 лет
- Жидкокристаллический дисплей

Модель водонагревателя	Артикул
WRD 10-2 G	7701331616
WRD 13-2 G	7702331717
WRD 15-2 G	7703331747

	WRD 10 - 2 G	WRD 13 - 2 G	WRD 15 - 2 G
Мощность			
Номинальная тепловая мощность, кВт	17,4	22,6	26,2
Номинальная тепловая нагрузка, кВт	20,0	26,0	29,6
Тепловая мощность (диапазон регулировки)	7-17,4	7-22,6	7-26,2

Газ			
Допустимое давление природного газа, мбар	13	13	13
Допустимое давление сжиженного газа (бутан/пропан), мбар	30,0	30,0	30,0
Расход природного газа при максимальной мощности, м ³ /час	2,1	2,8	3,2
Расход сжиженного газа при максимальной мощности, кг/час	1,5	2,1	2,4
Подключение газа, R"	¾	¾	¾

Приготовление горячей воды			
Температура, °C	35,0-60,0	35,0-60,0	35,0-60,0
Проток горячей воды при ΔT 50°C, л/мин	2,0-5,0	2,0-6,5	2,0-7,5
Проток горячей воды при ΔT 25°C, л/мин	4,0-10,0	4,0-13,0	4,0-15,0
Максимальное давление воды, бар	12,0	12,0	12,0
Подключение водопровода, R"	¾	¾	¾
Подключение ГВС, R"	½	½	½

Дымовые газы			
Температура при макс. мощности, °C	160,0	170,0	180,0
Массовый поток дымовых газов при максимальной мощности, г/с	13,0	17,0	22,0
Наружный диаметр дымовой трубы, мм	112,5	132,5	132,5

Размеры			
ВхШхГ, мм	580x310x220	655x350x220	655x425x220
Вес (без упаковки), кг	11,5	13,5	16,5

Модель водонагревателя	Артикул комплекта перенастройки на сжиженный газ 23 → 31
WRD 10-2 G	87190020340
WRD 13-2 G	87190022160
WRD 15-2 G	87190021810

Модель водонагревателя	Комплект перенастройки 13 мбар → 20 мбар (природный газ)
WRD 10-2 G	87190020330
WRD 13-2 G	87190023620
WRD 15-2 G	87190023630

Принадлежности	Артикул
Кран водяной запорный NR28 (переходник с ¾ на ½)	7709000055



Therm 4000 S



С закрытой камерой сгорания

Описание:

- Постоянная электронная модуляция мощности по температуре и потоку
- Контроль температуры горячей воды с точностью до 1 °С
- Включение происходит при минимальном давлении воды 0,1 бар
- Подключение к сети 220 В

Назначение

- Рекомендуется для установки в случае отсутствия шахты дымохода
- Приготовление горячей воды в бытовых целях

Техническое оснащение

- Принудительное дымоудаление через коаксиальный дымоход 60/100 или 80/110, либо через отдельный дымоход 80/80 (необходимо заказывать отдельный аксессуар)
- Атмосферная горелка из нержавеющей стали для природного или сжиженного газа
- Датчик температуры и расхода воды на входе
- Электронный розжиг
- Встроенный вентилятор принудительного удаления продуктов сгорания
- Ионизационный контроль пламени
- Теплообменник изготовлен из высококачественной меди
- ЖК-дисплей

Модель водонагревателя	Артикул
WTD 12 AM E23	7736502892
WTD 15 AM E23	7736502893
WTD 18 AM E23	7736502894

	WTD 12 AM E23	WTD 15 AM E23	WTD 18 AM E23
Мощность			
Номинальная тепловая мощность, кВт	20,8	25,4	31,6
Номинальная тепловая нагрузка, кВт	22,5	27,5	34
КПД при номинальной тепловой нагрузке 100%, %	91,5	91,5	91,5
КПД при номинальной тепловой нагрузке 30%, %	94	94	94

Газ			
Допустимое подаваемое давление: природный газ, мбар	13	13	13
Допустимое давление подключенного газа: Бутан, мбар	28-30	28-30	28-30
Допустимое давление подключенного газа: Пропан, мбар	37	37	37
Расход газа: природный газ (G20), м³/ч	2,4	2,9	3,6
Расход газа: бутан (G30), кг/ч	1,8	2,2	2,7
Расход газа: пропан (G31), кг/ч	1,7	2,1	2,6
Подключение газа, R"	¾	¾	¾

Приготовление горячей воды			
Максимально допустимое давление, бар	12	12	12
Минимальное рабочее давление, бар	0,1	0,1	0,1
Температура, °C	35-60	35-60	35-60
Проток горячей воды при ΔT 50 °C, л/мин	6	7,5	9
Проток горячей воды при ΔT 25 °C, л/мин	12	15	18
Подключение водопровода, R"	½	½	½
Подключение ГВС, R"	½	½	½

Дымовые газы			
Объёмный поток продуктов сгорания, кг/ч	50	70	85
Температура при максимальной мощности, °C	170	170	170

Электрическое подключение			
Электропитание, В	230	230	230
Максимальная потребляемая мощность, Вт	100	100	100

Размеры			
ВхШхГ, мм	568x300x170	568x300x170	568x364x175
Вес (без упаковки), кг	10	11	12

Модель водонагревателя	Артикул комплекта перенастройки на сжиженный газ 23 → 31
WTD 12 AM E23	87387046650
WTD 15 AM E23	87387046660
WTD 18 AM E23	87387046670

Принадлежности	Артикул
Адаптер системы дымоудаления 80/110	7709003564
Комплект защиты от замерзания	7736501840

Коаксиальные (труба в трубе) дымоходы

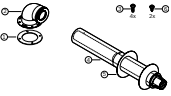
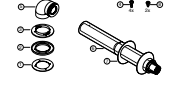
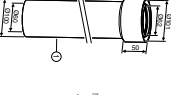
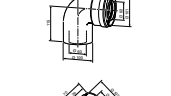
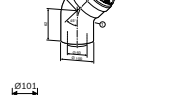
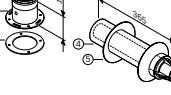
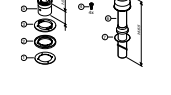
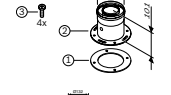
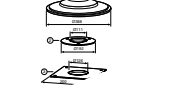
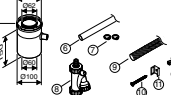
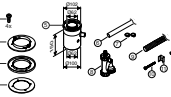
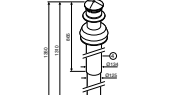
	Описание	Тип модели	Артикул
	Коаксиальная труба регулируемой длины для горизонтального вывода с ветрозащитой, колено 90°, L=425÷775 мм (телескопический), Ø60/100 мм	AZ 388	7716050063
	Коаксиальная труба для горизонтального вывода с ветрозащитой, колено 90°, L=810 мм, Ø60/100 мм	AZ 389	7716050064
	Удлинительный элемент DN60/100, L=350 мм Удлинительный элемент DN60/100, L=750 мм Удлинительный элемент DN60/100, L=1500 мм	AZ 363 AZ 364 AZ 365	7736995059 7736995063 7736995067
	Угловое колено DN60/100 90°	AZ 366	7736995079
	Угловое колено DN60/100 45°, 2 шт.	AZ 367	7736995071
	Горизонтальный дымоход с подключением к газовому проточному водонагревателю DN60/100	AZ 368	7736995083
	Коаксиальная труба для вертикального вывода с ветрозащитой L=1465 мм, Ø60/100 мм	AZ 396	7716050071
	Вертикальное подключение к газовому проточному водонагревателю DN60/100	AZ 397	7736995075
	Вертикальный вывод коаксиальной трубы через плоскую крышу	AZ 398	7716050073
	Горизонтальный элемент для отвода конденсата DN60/100	AZ 401	7736995087
	Вертикальный элемент для отвода конденсата DN60/100	AZ 402	7736995089
	Коаксиальная труба для вертикального вывода с ветрозащитой L=1350 мм, Ø80/110 мм	AZ 404	7716050080

Системы с отдельными дымоходами

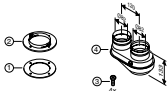
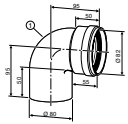
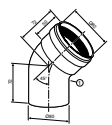
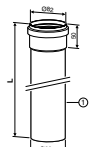
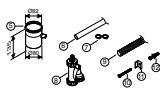
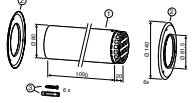
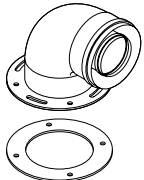
	Описание	Тип модели	Артикул
	Присоединительный элемент к газовому проточному водонагревателю с переходом на DN80/80		7736995095A
	Угловое колено DN80 90°	AZ 381	7736995107
	Угловое колено DN80 45°	AZ 382	7736995106
	Удлинительный элемент DN80 L=500 мм Удлинительный элемент DN80 L=1000 мм Удлинительный элемент DN80 L=2000 мм	AZ 383 AZ 384 AZ 385	7736995100 7736995101 7736995102
	Элемент для отвода конденсата DN80	AZ 386	7736995103
	Дымоход отходящих газов DN80 с решеткой	AZ 413	7736995105
	Угловой адаптер (колесо) 90 град. DN60/100 для присоединения к газовому проточному водонагревателю		7716050188

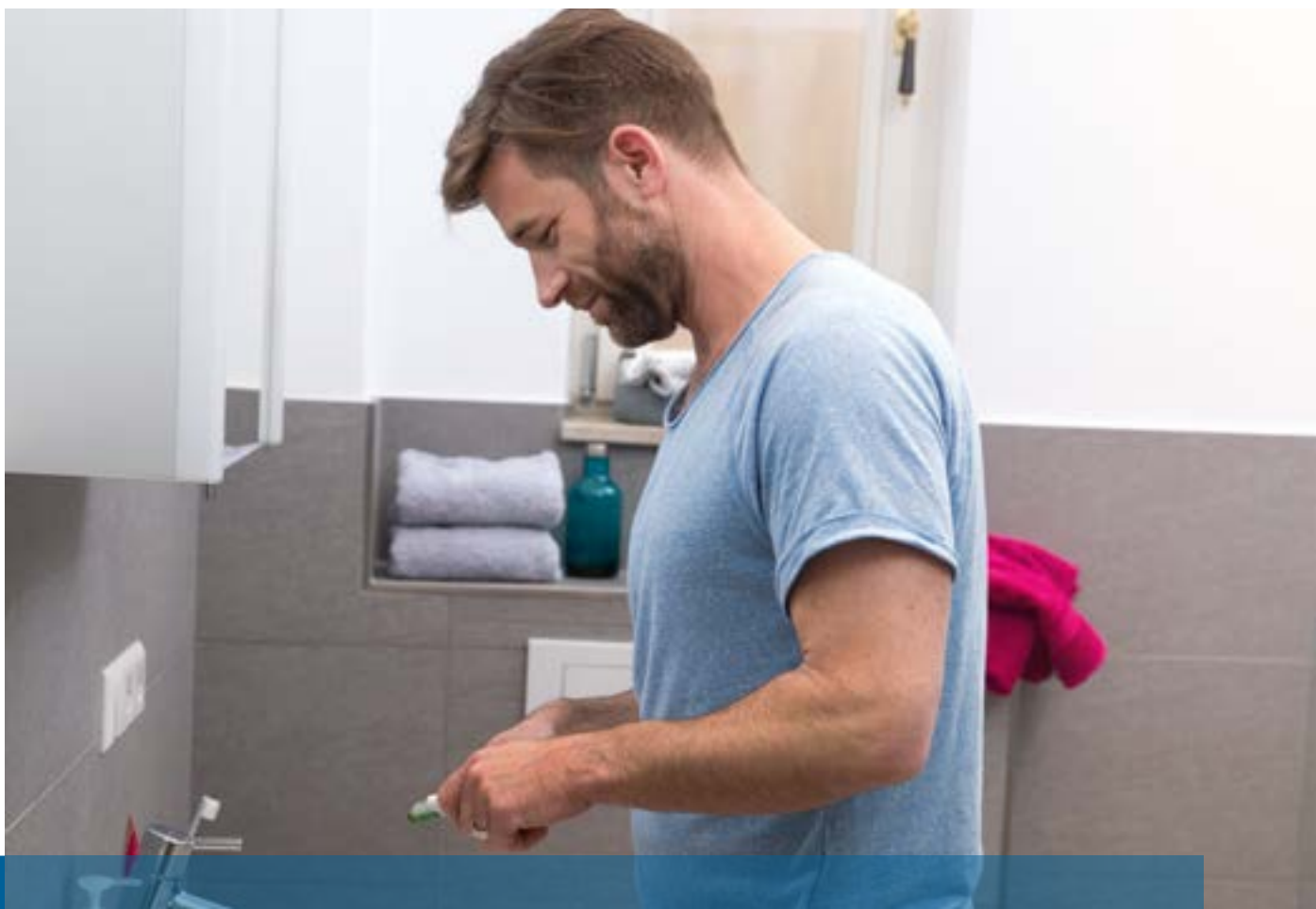

Газовые проточные водонагреватели высокой мощности

Данная серия представляет собой группу водонагревателей нового поколения, разработанных компанией Bosch для коммерческого использования. Благодаря своим особенностям эти водонагреватели предлагают высокую производительность ГВС, существенно снижая затраты на энергию и обслуживание по сравнению с традиционными решениями.

Газовые проточные водонагреватели ВЫСОКОЙ МОЩНОСТИ

[Перейти к странице](#) ↓

<u>Therm 6000 S</u>	159
<u>WTD24 AME</u>	
<u>Therm 8000 S</u>	162
<u>WTD27 AME</u>	
<u>Принадлежности</u>	164
<u>Гидравлические схемы Therm 6000 S / 8000 S</u>	166
<u>Пример установки</u>	167

Therm 6000 S



Высокопроизводительный газовый проточный водонагреватель

Описание:

- КПД до 87%
- Идеальное решение для промышленных и бытовых объектов с большим потреблением горячей воды
- Простое объединение в каскад до 12 шт.(до 288 л/мин)
- Возможность работы с предварительно нагретой водой, например от системы солнечных коллекторов
- Электронное прецизионное поддержание температуры горячей воды с точностью до 1 °С
- Высокая компактность, простота монтажа и обслуживания по сравнению с традиционными решениями (например, напольный котел с бойлером)
- Возможность работы с пультом дистанционного управления
- Включение от минимального давления воды 0,3 бар (в т.ч. в каскадной установке)

Назначение

- Водонагреватель предназначен для обеспечения горячего водоснабжения для объектов с большим потреблением горячей воды(до 288 л/мин при объединении в каскад)

Техническое оснащение

Безопасность

- Датчик контроля ионизации пламени
- Температурный датчик обратной тяги
- Температурный датчик закрытого корпуса
- Датчик предотвращения перегрева
- Комплект защиты от замерзания (включен в комплект поставки)

Горение

- Горелка предварительного смешения с низким уровнем выброса оксидов азота
- Регулирующий газовый клапан с функцией поддержания постоянного коэффициента избытка воздуха
- Электронная система регулирования горелки

Электроника

- Система кодов ошибок, упрощающая эксплуатацию прибора
- Режим обслуживания, облегчающий установку параметров работы
- LCD-дисплей с подсветкой для большего удобства пользовательского интерфейса

Регулирование

- Датчик контроля потока воды с низким рабочим давлением
- Датчик температуры воды на входе и выходе для поддержания стабильного уровня температуры воды на выходе
- Водяной клапан с электроприводом для приоритета температуры горячей воды
- Дымоудаление и подвод воздуха для горения через отдельные трубы 80/80

Модель водонагревателя	Артикул
WTD24 AME	7703311077

WTD24 AME

Мощность

Номинальная полезная мощность, мин/макс кВт	6,0-42,0
Номинальная тепловая нагрузка, мин/макс кВт	6,3-48,4
Коэффициент полезного действия	87%

Газ

Давление в сети природный газ, мбар	13-20
Давление в сети сжиженный газ, мбар	30
Потребление природного газа при максимальной мощности, м³/час	5.09
Потребление сжиженного газа при максимальной мощности, м³/час	3.8
Подключение газа, R"	¾

Приготовление горячей воды

Допустимое давление, бар	0,3-12
Максимальная производительность при $\Delta T=25$ °C, л/мин	24
Подключение водопровода, R"	¾
Подключение ГВС, R"	¾

Дымовые газы

Весовой поток дымовых газов, кг/ч природный/сжиженный газ	85,2/85,4
Температура дымовых газов при максимальной/минимальной мощности, °C	250/54
Подключение через отдельные трубы, диаметр мм	80/80

Электрические характеристики

Электрическое подключение	230 В, 50 Гц
Максимальная потребляемая мощность, Вт	116
Тип защиты	X4D

Общие

Масса без упаковки, кг	31
Габаритные размеры	775x452x285.8
Уровень шума, дБ (А)	59

Модель водонагревателя**Артикул комплекта перенастройки на сжиженный газ 23 → 31**

WTD24 AME	87190024600
-----------	-------------

Принадлежности**Артикул**

Комплект интеллектуального каскадирования

7736500272



Принадлежность для высоких температур (до 80 °C)

7736500605



Адаптер для двухтрубных систем (WTD 24)

7709003734





Комплект защиты от замерзания

7709003709

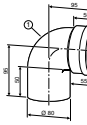

Кран водяной запорный NR28 (переходник с ¾ на ½)

7709000055

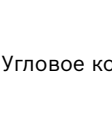
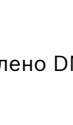
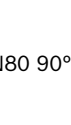
Принадлежности	Тип модели	Артикул
	Угловое колено DN80 90°	AZ 381 7736995107
	Угловое колено DN80 45°	AZ 382 7736995106
	Удлинительный элемент DN80 L=500 мм Удлинительный элемент DN80 L=1000 мм Удлинительный элемент DN80 L=2000 мм	AZ 383 7736995100 AZ 384 7736995101 AZ 385 7736995102
	Элемент для отвода конденсата DN80	AZ 386 7736995103
	Дымоход отходящих газов DN80 с решеткой	AZ 413 7736995105

Therm 8000 S



Высокопроизводительный газовый проточный водонагреватель

Описание:

- КПД до 100% за счет использования режима конденсации.
- Идеальное решение для промышленных и бытовых объектов с большим потреблением горячей воды
- Простое объединение в каскад до 12 шт.(до 324 л/мин)
- Возможность работы с предварительно нагретой водой, например, от системы солнечных коллекторов
- Электронное прецизионное поддержание температуры горячей воды с точностью до 1°C
- Высокая компактность, простота монтажа и обслуживания по сравнению с традиционными решениями (например напольный котел с бойлером)
- Возможность работы с пультом дистанционного управления
- Включение от минимального давления воды 0,3 бар (в т.ч. в каскадной установке)
- Возможность подключения нескольких пультов дистанционного управления (до 6 шт.)

Назначение

- Водонагреватель предназначен для обеспечения горячего водоснабжения для объектов с большим потреблением горячей воды (до 324 л/мин при объединении в каскад)

Техническое оснащение

Безопасность

- Датчик контроля ионизации пламени
- Температурный датчик обратной тяги
- Температурный датчик закрытого корпуса
- Датчик предотвращения перегрева
- Комплект защиты от замерзания (включен в комплект поставки)

Горение

- Горелка предварительного смешения с низким уровнем выброса оксидов азота
- Регулирующий газовый клапан с функцией поддержания постоянного коэффициента избытка воздуха
- Электронная система регулирования горелки
- Повышенная эффективность благодаря использованию технологии конденсации

Электроника

- Система кодов ошибок, упрощающая эксплуатацию прибора
- Режим обслуживания, облегчающий установку параметров работы
- LCD-дисплей с подсветкой для большего удобства пользовательского интерфейса

Регулирование

- Датчик контроля потока воды с низким рабочим давлением
- Датчик температуры воды на входе и выходе для поддержания стабильного уровня температуры воды на выходе
- Водяной клапан с электроприводом для приоритета температуры горячей воды
- Дымоудаление и подвод воздуха для горения через отдельные трубы 80/80 или коаксиальную 80/125

Модель водонагревателя

WTD27 AME

Артикул

7703311070

WTD27 AME

Мощность

Номинальная полезная мощность, мин/макс кВт	6,0-50,3
Номинальная тепловая нагрузка, мин/макс кВт	6-48,4
Коэффициент полезного действия	до 100%

Газ

Давление в сети природный газ, мбар	13-20
Давление в сети сжиженный газ, мбар	30
Потребление природного газа при максимальной мощности, м³/час	5.09
Потребление сжиженного газа при максимальной мощности, м³/час	3.8
Подключение газа, R"	¾

Приготовление горячей воды

Допустимое давление, бар	0,3-12
Максимальная производительность при ΔT=25 °C, л/мин	27
Подключение водопровода, R"	¾
Подключение ГВС, R"	¾

Дымовые газы

Весовой поток дымовых газов, кг/ч природный/сжиженный газ	81,8/79,3
Температура дымовых газов при максимальной/минимальной мощности, °C	64/29
Подключение через коаксиальный дымоход, диаметр мм	80/125
Подключение через отдельные трубы, диаметр мм	80/80

Электрические характеристики

Электрическое подключение	230 В, 50 Гц
Максимальная потребляемая мощность, Вт	116
Тип защиты	X4D

Общие

Масса без упаковки, кг	34
Габаритные размеры	775x452x285.8
Уровень шума, дБ (А)	59

Модель водонагревателя**Артикул комплекта перенастройки на сжиженный газ 23 → 31**

WTD27 AME	87190024600
-----------	-------------

Принадлежности**Артикул**

Комплект интеллектуального каскадирования

7736500272



Принадлежность для высоких температур (до 80 °C)

7736500605



Адаптер для двухтрубных систем (WTD 27)

7709003733



Комплект защиты от замерзания

7709003709



Кран водяной запорный NR28 (переходник с ¾ на ½)

7709000055

Принадлежности	Тип модели	Артикул
	AZ 381	7736995107
	AZ 382	7736995106
	AZ 383 AZ 384 AZ 385	7736995100 7736995101 7736995102
	AZ 386	7736995103
	AZ 413	7736995105
	FC-Set80-C33x	7738112660 7738112661
	FC-O60_80	7738112622
	FC-O60_80	7738112621
	FC-C80-500 FC-C80-1000 FC-C80-2000	7738112645 7738112646 7738112647
	FC-CR80	7738112666
	FC-CA80	7738112714
	FC-CA80-87	7738112717
	FC-O60_80	7738112620

Принадлежности	Тип модели	Артикул
	FC-Set80-C13x	7738112577
Базовый комплект, горизонтальный, концентрический, с адаптером, DN80/125, длина 560 мм		
	FC-CE80-30	7738112664
Колено коаксиальной трубы 30°, Ø80/125		
	FC-CE80-87	7738112648
Колено коаксиальной трубы 90°, Ø80/125		
	FC-CE80-45	7738112593
Колено коаксиальной трубы 45°, Ø80/125		
	FC-SE80-87	7738112654
Отвод DN80, 87°, PP		
	FC-S80-500 FC-S80-1000 FC-S80-2000	7738112650 7738112651 7738112652
Дымовая труба DN80x500 мм, PP Дымовая труба DN80x1000 мм, PP Дымовая труба DN80x2000 мм, PP		
	FC-SE80-45	7738112653
Отвод DN80, 45°, PP		

Возможные гидравлические схемы

Водонагреватели, объединенные в каскад для многоквартирного дома или гостиницы



Каскадная система – лучшее решение проблемы непрерывной подачи горячей воды, обеспечивающее максимальный комфорт и полную безопасность при размещении небольшой площади.

- Каскадная система способна обеспечить подачу неограниченного объема горячей воды со скоростью до 324 л/мин при средней температуре, равной 25 °С, наиболее полно удовлетворяя потребности в горячей воде.
- Каскадная система может быть установлена на небольшой площади без каких-либо внешних аксессуаров или специального оборудования мест для монтажа. Это позволяет оптимизировать издержки и сложность работ, связанных с установкой.

Водонагреватели, объединенные в каскад для многоквартирного дома или гостиницы, с подогревом воды системой солнечных коллекторов

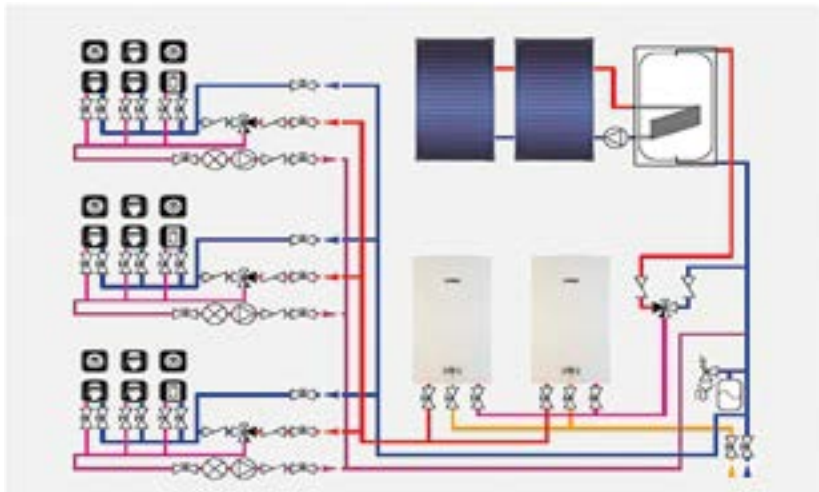

Высокая степень совместимости с оборудованием, работающим на основе солнечной энергии, является одной из наиболее примечательных особенностей серии нагревателей высокой мощности Bosch

Когда предварительно нагретая вода подается непосредственно к водонагревателю:

- если температура на входе выше заданного значения, прибор не включается;
- если температура на входе ниже заданного значения, мощность работы горелки установится точно на том уровне, который необходим для достижения заданного температурного значения.

Эта особенность устраняет необходимость установки внешних аксессуаров, таких как отводные клапаны, делая монтажные работы менее дорогими и сложными.

Пример установки

Компания по приготовлению пищи для авиаперевозок в аэропорту г. Порто



4 конденсационных установки в каскаде обеспечивают 10.000 литров горячей воды в день, необходимой для производственных нужд.

Данная система заменила 2 котла плюс 2 бойлера косвенного нагрева объемом 1500 литров каждый.

Предшествующее оборудование до сих пор на месте и является ярким примером потенциала экономии места водонагревателями Therm 8000 S.



Издержки

Оборудование	- 50%
Уровень энергопотребления	- 10%



Для заметок (notes)

Официальные страницы Bosch Thermotechnik



<https://www.bosch-climate.ru>



<https://www.bosch-plus.ru>



<https://www.training.bosch-climate.ru>



<https://www.facebook.com/BoschClimateRUS>



<https://vk.com/boschclimateru>



<http://www.youtube.com/user/BoschClimateRU>



<https://zen.yandex.ru/id/5a9651063dceb7828f854c81>



ООО «Бош Термотехника»

Россия, 141402, Московская область,
г. Химки, Вашутинское шоссе, д. 24
Тел.: 8 (800) 200-02-03

BO 2021