

Выключатели автоматические ВА 47-63N 4,5 кА PROXIMA EKF

ВА 47-63N XP XxA (X) XXkA PROXIMA EKF



Серия
Число полюсов
Номинальный ток, А
Тип характеристики отключения
Номинальная наибольшая отключающая способность, кА

IP20

ГАРАНТИЯ
7
ЛЕТ

Al
Cu

EAC

ГОСТ IEC 60898-1

Автоматические выключатели ВА 47-63N 4,5 кА PROXIMA EKF являются обновленной платформой успешно зарекомендовавшей себя на рынке линейки автоматических выключателей ВА 47-63 4,5 кА PROXIMA EKF. Автоматические выключатели являются механическими коммутационными аппаратами и соответствуют ГОСТ IEC 60898-1. Особенностью данной серии является усовершенствованная конструкция. В выключателях имеются пластиковые крышки, закрывающие доступ к винтовым зажимам и служащие для опломбирования выключателей, что исключает несанкционированный доступ к проводникам. Корпус выключателей усилен дополнительными заклепками для обеспечения его максимальной жесткости. Выключатели оборудованы удобной рукояткой управления, обеспечивающей надежное оперирование аппаратами. На лицевой панели автоматических выключателей имеется цветовой индикатор реального состояния контактов. Конструкция двухпозиционного зажима обеспечивает удобный монтаж выключателя на DIN-рейку.



Увеличенный момент затяжки клемм – 3 Н·м



Запатентованная встроенная опломбировка клемм



Монолитная лицевая панель

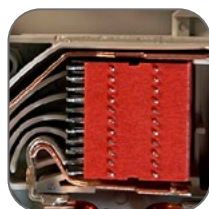

11 пластин в дугогасительной камере



6 заклепок на корпусе обеспечивает его жесткость



Теплопроводящий канал в виде углубления в корпусе



Возможна коммутация алюминиевым и медным проводником



Подключение возможно при помощи шин PIN и FORK как сверху, так и снизу



Корпус выполнен из не поддерживающей горение пластмассы



Индикаторное окно состояния контактов, защищенное пластиковой крышкой





Увеличенная твердость винтов затяжки



Полный набор аксессуаров для расширения функционала

Изображение	Наименование	Ном. ток, А	Рассеиваемая мощность, Вт	Масса нетто, кг	Артикул		
					тип В*	тип С*	тип D*
	ВА 47-63N, 1P 0,5А 4,5кА * PROXIMA EKF	0,5	1	0,100	-	M63410T5C	-
	ВА 47-63N, 1P 0,8А 4,5кА * PROXIMA EKF	0,8	1		-	M63410T8C	-
	ВА 47-63N, 1P 1А 4,5кА * PROXIMA EKF	1	1,2		M634101B	M634101C	M634101D
	ВА 47-63N, 1P 1,6А 4,5кА * PROXIMA EKF	1,6	1,2		-	M63411T6C	-
	ВА 47-63N, 1P 2А 4,5кА * PROXIMA EKF	2	1,3		M634102B	M634102C	M634102D
	ВА 47-63N, 1P 2,5А 4,5кА * PROXIMA EKF	2,5	1,3		-	M63412T5C	-
	ВА 47-63N, 1P 3А 4,5кА * PROXIMA EKF	3	1,3		M634103B	M634103C	M634103D
	ВА 47-63N, 1P 4А 4,5кА * PROXIMA EKF	4	1,4		M634104B	M634104C	M634104D
	ВА 47-63N, 1P 5А 4,5кА * PROXIMA EKF	5	1,6		M634105B	M634105C	M634105D
	ВА 47-63N, 1P 6А 4,5кА * PROXIMA EKF	6	1,8		M634106B	M634106C	M634106D
	ВА 47-63N, 1P 8А 4,5кА * PROXIMA EKF	8	1,8		M634108B	M634108C	M634108D
	ВА 47-63N, 1P 10А 4,5кА * PROXIMA EKF	10	1,9		M634110B	M634110C	M634110D
	ВА 47-63N, 1P 13А 4,5кА * PROXIMA EKF	13	2,5		-	M634113C	M634113D
	ВА 47-63N, 1P 16А 4,5кА * PROXIMA EKF	16	2,7		M634116B	M634116C	M634116D
	ВА 47-63N, 1P 20А 4,5кА * PROXIMA EKF	20	3		M634120B	M634120C	M634120D
	ВА 47-63N, 1P 25А 4,5кА * PROXIMA EKF	25	3,2		M634125B	M634125C	M634125D
	ВА 47-63N, 1P 32А 4,5кА * PROXIMA EKF	32	3,4		M634132B	M634132C	M634132D
	ВА 47-63N, 1P 40А 4,5кА * PROXIMA EKF	40	3,7		M634140B	M634140C	M634140D
	ВА 47-63N, 1P 50А 4,5кА * PROXIMA EKF	50	4,5		M634150B	M634150C	M634150D
	ВА 47-63N, 1P 63А 4,5кА * PROXIMA EKF	63	5,2		M634163B	M634163C	M634163D

Изображение	Наименование	Ном. ток, А	Рассеиваемая мощность, Вт	Масса нетто, кг	Артикул			
					тип В*	тип С*	тип D*	
	BA 47-63N, 2P 1A 4,5кА_* PROXIMA EKF	1	2,4	0,200	-	M634201C	M634201D	
	BA 47-63N, 2P 1,6A 4,5кА_* PROXIMA EKF	1,6	2,4		-	M63421T6C	-	
	BA 47-63N, 2P 2A 4,5кА_* PROXIMA EKF	2	2,5		-	M634202C	M634202D	
	BA 47-63N, 2P 2,5A 4,5кА_* PROXIMA EKF	2,5	2,5		-	M63422T5C	M63422T5D	
	BA 47-63N, 2P 3A 4,5кА_* PROXIMA EKF	3	2,6		-	M634203C	M634203D	
	BA 47-63N, 2P 4A 4,5кА_* PROXIMA EKF	4	2,8		-	M634204C	M634204D	
	BA 47-63N, 2P 5A 4,5кА_* PROXIMA EKF	5	3,2		-	M634205C	M634205D	
	BA 47-63N, 2P 6A 4,5кА_* PROXIMA EKF	6	3,6		-	M634206B	M634206C	M634206D
	BA 47-63N, 2P 8A 4,5кА_* PROXIMA EKF	8	3,6		-	M634208C	M634208D	
	BA 47-63N, 2P 10A 4,5кА_* PROXIMA EKF	10	3,9		-	M634210B	M634210C	M634210D
	BA 47-63N, 2P 13A 4,5кА_* PROXIMA EKF	13	5,3		-	M634213C	M634213D	
	BA 47-63N, 2P 16A 4,5кА_* PROXIMA EKF	16	5,6		-	M634216B	M634216C	M634216D
	BA 47-63N, 2P 20A 4,5кА_* PROXIMA EKF	20	6,4		-	M634220B	M634220C	M634220D
	BA 47-63N, 2P 25A 4,5кА_* PROXIMA EKF	25	6,6		-	M634225B	M634225C	M634225D
	BA 47-63N, 2P 32A 4,5кА_* PROXIMA EKF	32	7,5		-	M634232B	M634232C	M634232D
	BA 47-63N, 2P 40A 4,5кА_* PROXIMA EKF	40	8,1		-	M634240B	M634240C	M634240D
	BA 47-63N, 2P 50A 4,5кА_* PROXIMA EKF	50	9,9		-	M634250B	M634250C	M634250D
	BA 47-63N, 2P 63A 4,5кА_* PROXIMA EKF	63	11,5		-	M634263B	M634263C	M634263D
		BA 47-63N, 3P 0,5A 4,5кА_* PROXIMA EKF	0,5		3,6	0,300	-	M63430T5C
BA 47-63N, 3P 1A 4,5кА_* PROXIMA EKF		1	3,6	M634301B	M634301C		M634301D	
BA 47-63N, 3P 1,6A 4,5кА_* PROXIMA EKF		1,6	3,6	-	M63431T6C		M63431T6D	
BA 47-63N, 3P 2A 4,5кА_* PROXIMA EKF		2	3,9	M634302B	M634302C		M634302D	
BA 47-63N, 3P 2,5A 4,5кА_* PROXIMA EKF		2,5	3,9	-	M63432T5C		M63432T5D	
BA 47-63N, 3P 3A 4,5кА_* PROXIMA EKF		3	3,9	M634303B	M634303C		M634303D	
BA 47-63N, 3P 3,15A 4,5кА_* PROXIMA EKF		3,15	3,9	-	-		M63433T15	
BA 47-63N, 3P 4A 4,5кА_* PROXIMA EKF		4	4,2	M634304B	M634304C		M634304D	
BA 47-63N, 3P 5A 4,5кА_* PROXIMA EKF		5	4,8	-	M634305C		M634305D	
BA 47-63N, 3P 6A 4,5кА_* PROXIMA EKF		6	5,5	M634306B	M634306C		M634306D	
BA 47-63N, 3P 6,3A 4,5кА_* PROXIMA EKF		6,3	5,5	-	-		M63436T3D	
BA 47-63N, 3P 8A 4,5кА_* PROXIMA EKF		8	5,5	-	M634308C		M634308D	
BA 47-63N, 3P 10A 4,5кА_* PROXIMA EKF		10	5,9	M634310B	M634310C		M634310D	
BA 47-63N, 3P 12,5A 4,5кА_* PROXIMA EKF		12,5	7,8	-	-		M634312T5D	
BA 47-63N, 3P 13A 4,5кА_* PROXIMA EKF		13	7,8	M634313B	M634313C		M634313D	
BA 47-63N, 3P 16A 4,5кА_* PROXIMA EKF		16	8,1	M634316B	M634316C		M634316D	
BA 47-63N, 3P 20A 4,5кА_* PROXIMA EKF		20	9,4	M634320B	M634320C		M634320D	
BA 47-63N, 3P 25A 4,5кА_* PROXIMA EKF		25	9,8	M634325B	M634325C		M634325D	
BA 47-63N, 3P 31,5A 4,5кА_* PROXIMA EKF		31,5	11,2	-	-		M634331T5D	
BA 47-63N, 3P 32A 4,5кА_* PROXIMA EKF	32	11,2	M634332B	M634332C	M634332D			
BA 47-63N, 3P 40A 4,5кА_* PROXIMA EKF	40	12,1	M634340B	M634340C	M634340D			
BA 47-63N, 3P 50A 4,5кА_* PROXIMA EKF	50	14,9	M634350B	M634350C	M634350D			
BA 47-63N, 3P 63A 4,5кА_* PROXIMA EKF	63	17,2	M634363B	M634363C	M634363D			
	BA 47-63N, 4P 0,5A 4,5кА_* PROXIMA EKF	0,5	3	0,400	-	M634363C	-	
	BA 47-63N, 4P 1A 4,5кА_* PROXIMA EKF	1	4,8		-	M634401C	M634401D	
	BA 47-63N, 4P 1,6A 4,5кА_* PROXIMA EKF	1,6	4,8		-	M63441T6C	-	
	BA 47-63N, 4P 2A 4,5кА_* PROXIMA EKF	2	5,2		-	M634402C	M634402D	
	BA 47-63N, 4P 2,5A 4,5кА_* PROXIMA EKF	2,5	5,2		-	M63442T5C	-	
	BA 47-63N, 4P 3A 4,5кА_* PROXIMA EKF	3	5,2		-	M634403C	M634403D	
	BA 47-63N, 4P 4A 4,5кА_* PROXIMA EKF	4	5,6		-	M634404C	M634404D	
	BA 47-63N, 4P 5A 4,5кА_* PROXIMA EKF	5	6,4		-	M634405C	M634405D	
	BA 47-63N, 4P 6A 4,5кА_* PROXIMA EKF	6	7,2		-	M634406C	M634406D	
	BA 47-63N, 4P 8A 4,5кА_* PROXIMA EKF	8	7,33		-	M634408C	M634408D	
	BA 47-63N, 4P 10A 4,5кА_* PROXIMA EKF	10	7,9		-	M634410C	M634410D	
	BA 47-63N, 4P 13A 4,5кА_* PROXIMA EKF	13	10,3		-	M634413C	-	
	BA 47-63N, 4P 16A 4,5кА_* PROXIMA EKF	16	11,4		-	M634416C	M634416D	
	BA 47-63N, 4P 20A 4,5кА_* PROXIMA EKF	20	13,4		-	M634420C	M634420D	
	BA 47-63N, 4P 25A 4,5кА_* PROXIMA EKF	25	13,6		-	M634425C	M634425D	
	BA 47-63N, 4P 32A 4,5кА_* PROXIMA EKF	32	13,8		-	M634432C	M634432D	
	BA 47-63N, 4P 40A 4,5кА_* PROXIMA EKF	40	15,5		-	M634440C	M634440D	
	BA 47-63N, 4P 50A 4,5кА_* PROXIMA EKF	50	20,5		-	M634450C	M634450D	
	BA 47-63N, 4P 63A 4,5кА_* PROXIMA EKF	63	21,4		-	M634463C	M634463D	

Выключатели автоматические ВА 47-63N 6 кА PROXIMA EKF

ВА 47-63N XP XxA (X) XXkA PROXIMA EKF



Серия
Число полюсов
Номинальный ток, А
Тип характеристики отключения
Номинальная наибольшая отключающая способность, кА

IP20 **ГАРАНТИЯ 7 ЛЕТ** **Al/Cu**

EAC
ГОСТ IEC 60898-1

Автоматические выключатели ВА 47-63N 6 кА PROXIMA EKF являются обновленной платформой успешно зарекомендовавшей себя на рынке линейки автоматических выключателей ВА 47-63 6 кА PROXIMA EKF. Автоматические выключатели являются механическими коммутационными аппаратами и соответствуют ГОСТ IEC 60898-1. Особенностью данной серии является усовершенствованная конструкция. В выключателях имеются пластиковые крышки, закрывающие доступ к винтовым зажимам и служащие для опломбирования выключателей, что исключает несанкционированный доступ к проводникам. Корпус выключателей усилен дополнительными заклепками для обеспечения его максимальной жесткости. Выключатели оборудованы удобной ручкой управления, обеспечивающей надежное оперирование аппаратами. На лицевой панели автоматических выключателей имеется цветовой индикатор реального состояния контактов. Конструкция двухпозиционного зажима обеспечивает удобный монтаж выключателя на DIN-рейку.



Увеличенный момент затяжки клемм – 3 Н·м



Запатентованная встроенная опломбировка клемм



Монолитная лицевая панель

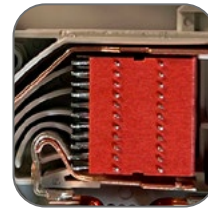

11 пластин в дугогасительной камере



6 заклепок на корпусе обеспечивает его жесткость



Теплопроводящий канал в виде углубления в корпусе



Возможна коммутация алюминиевым и медным проводником



Подключение возможно при помощи шин PIN и FORK как сверху, так и снизу



Корпус выполнен из не поддерживающей горение пластмассы



Индикаторное окно состояния контактов, защищенное пластиковой крышкой





Увеличенная твердость винтов затяжки



Полный набор аксессуаров для расширения функционала

Изображение	Наименование	Ном. ток, А	Рассеиваемая мощность, Вт	Масса нетто, кг	Артикул		
					тип B*	тип C*	тип D*
	ВА 47-63N, 1P 0,5А 6кА_* PROXIMA EKF	0,5	1	0,100	M63610T5B	M63610T5C	M63610T5D
	ВА 47-63N, 1P 1А 6кА_* PROXIMA EKF	1	1,2		M636101B	M636101C	M636101D
	ВА 47-63N, 1P 2А 6кА_* PROXIMA EKF	2	1,3		M636102B	M636102C	M636102D
	ВА 47-63N, 1P 3А 6кА_* PROXIMA EKF	3	1,3		M636103B	M636103C	M636103D
	ВА 47-63N, 1P 4А 6кА_* PROXIMA EKF	4	1,4		M636104B	M636104C	M636104D
	ВА 47-63N, 1P 5А 6кА_* PROXIMA EKF	5	1,6		M636105B	M636105C	M636105D
	ВА 47-63N, 1P 6А 6кА_* PROXIMA EKF	6	1,8		M636106B	M636106C	M636106D
	ВА 47-63N, 1P 8А 6кА_* PROXIMA EKF	8	1,8		M636108B	M636108C	M636108D
	ВА 47-63N, 1P 10А 6кА_* PROXIMA EKF	10	1,9		M636110B	M636110C	M636110D
	ВА 47-63N, 1P 13А 6кА_* PROXIMA EKF	13	2,5		M636113B	M636113C	M636113D
	ВА 47-63N, 1P 16А 6кА_* PROXIMA EKF	16	2,7		M636116B	M636116C	M636116D
	ВА 47-63N, 1P 20А 6кА_* PROXIMA EKF	20	3		M636120B	M636120C	M636120D
	ВА 47-63N, 1P 25А 6кА_* PROXIMA EKF	25	3,2		M636125B	M636125C	M636125D
	ВА 47-63N, 1P 32А 6кА_* PROXIMA EKF	32	3,4		M636132B	M636132C	M636132D
	ВА 47-63N, 1P 40А 6кА_* PROXIMA EKF	40	3,7		M636140B	M636140C	M636140D
	ВА 47-63N, 1P 50А 6кА_* PROXIMA EKF	50	4,5		M636150B	M636150C	M636150D
	ВА 47-63N, 1P 63А 6кА_* PROXIMA EKF	63	5,2		M636163B	M636163C	M636163D

Изображение	Наименование	Ном. ток, А	Рассеиваемая мощность, Вт	Масса нетто, кг	Артикул		
					тип В*	тип С*	тип D*
	BA 47-63N, 2P 0,5A 6kA_* PROXIMA EKF	0,5	2,4	0,200	M63620T5B	M63620T5C	M63620T5D
	BA 47-63N, 2P 1A 6kA_* PROXIMA EKF	1	2,4		M636201B	M636201C	M636201D
	BA 47-63N, 2P 2A 6kA_* PROXIMA EKF	2	2,5		M636202B	M636202C	M636202D
	BA 47-63N, 2P 3A 6kA_* PROXIMA EKF	3	2,6		M636203B	M636203C	M636203D
	BA 47-63N, 2P 4A 6kA_* PROXIMA EKF	4	2,8		M636204B	M636204C	M636204D
	BA 47-63N, 2P 5A 6kA_* PROXIMA EKF	5	3,2		M636205B	M636205C	M636205D
	BA 47-63N, 2P 6A 6kA_* PROXIMA EKF	6	3,6		M636206B	M636206C	M636206D
	BA 47-63N, 2P 8A 6kA_* PROXIMA EKF	8	3,6		M636208B	M636208C	M636208D
	BA 47-63N, 2P 10A 6kA_* PROXIMA EKF	10	3,9		M636210B	M636210C	M636210D
	BA 47-63N, 2P 13A 6kA_* PROXIMA EKF	13	5,3		M636213B	M636213C	M636213D
	BA 47-63N, 2P 16A 6kA_* PROXIMA EKF	16	5,6		M636216B	M636216C	M636216D
	BA 47-63N, 2P 20A 6kA_* PROXIMA EKF	20	6,4		M636220B	M636220C	M636220D
	BA 47-63N, 2P 25A 6kA_* PROXIMA EKF	25	6,6		M636225B	M636225C	M636225D
	BA 47-63N, 2P 32A 6kA_* PROXIMA EKF	32	7,5		M636232B	M636232C	M636232D
	BA 47-63N, 2P 40A 6kA_* PROXIMA EKF	40	8,1		M636240B	M636240C	M636240D
	BA 47-63N, 2P 50A 6kA_* PROXIMA EKF	50	9,9		M636250B	M636250C	M636250D
	BA 47-63N, 2P 63A 6kA_* PROXIMA EKF	63	11,5		M636263B	M636263C	M636263D
	BA 47-63N, 3P 0,5A 6kA_* PROXIMA EKF	0,5	3,6	0,300	M63630T5B	M63630T5C	M63630T5D
	BA 47-63N, 3P 1A 6kA_* PROXIMA EKF	1	3,6		M636301B	M636301C	M636301D
	BA 47-63N, 3P 2A 6kA_* PROXIMA EKF	2	3,9		M636302B	M636302C	M636302D
	BA 47-63N, 3P 3A 6kA_* PROXIMA EKF	3	3,9		M636303B	M636303C	M636303D
	BA 47-63N, 3P 4A 6kA_* PROXIMA EKF	4	4,2		M636304B	M636304C	M636304D
	BA 47-63N, 3P 5A 6kA_* PROXIMA EKF	5	4,8		M636305B	M636305C	M636305D
	BA 47-63N, 3P 6A 6kA_* PROXIMA EKF	6	5,5		M636306B	M636306C	M636306D
	BA 47-63N, 3P 8A 6kA_* PROXIMA EKF	8	5,5		M636308B	M636308C	M636308D
	BA 47-63N, 3P 10A 6kA_* PROXIMA EKF	10	5,9		M636310B	M636310C	M636310D
	BA 47-63N, 3P 13A 6kA_* PROXIMA EKF	13	7,8		M636313B	M636313C	M636313D
	BA 47-63N, 3P 16A 6kA_* PROXIMA EKF	16	8,1		M636316B	M636316C	M636316D
	BA 47-63N, 3P 20A 6kA_* PROXIMA EKF	20	9,4		M636320B	M636320C	M636320D
	BA 47-63N, 3P 25A 6kA_* PROXIMA EKF	25	9,8		M636325B	M636325C	M636325D
	BA 47-63N, 3P 32A 6kA_* PROXIMA EKF	32	11,2		M636332B	M636332C	M636332D
	BA 47-63N, 3P 40A 6kA_* PROXIMA EKF	40	12,1		M636340B	M636340C	M636340D
	BA 47-63N, 3P 50A 6kA_* PROXIMA EKF	50	14,9		M636350B	M636350C	M636350D
	BA 47-63N, 3P 63A 6kA_* PROXIMA EKF	63	17,2		M636363B	M636363C	M636363D
	BA 47-63N, 4P 0,5A 6kA_* PROXIMA EKF	0,5	3	0,400	M63640T5B	M63640T5C	M63640T5D
	BA 47-63N, 4P 1A 6kA_* PROXIMA EKF	1	4,8		M636401B	M636401C	M636401D
	BA 47-63N, 4P 2A 6kA_* PROXIMA EKF	2	5,2		M636402B	M636402C	M636402D
	BA 47-63N, 4P 3A 6kA_* PROXIMA EKF	3	5,2		M636403B	M636403C	M636403D
	BA 47-63N, 4P 4A 6kA_* PROXIMA EKF	4	5,6		M636404B	M636404C	M636404D
	BA 47-63N, 4P 5A 6kA_* PROXIMA EKF	5	6,4		M636405B	M636405C	M636405D
	BA 47-63N, 4P 6A 6kA_* PROXIMA EKF	6	7,2		M636406B	M636406C	M636406D
	BA 47-63N, 4P 8A 6kA_* PROXIMA EKF	8	7,33		M636408B	M636408C	M636408D
	BA 47-63N, 4P 10A 6kA_* PROXIMA EKF	10	7,9		M636410B	M636410C	M636410D
	BA 47-63N, 4P 13A 6kA_* PROXIMA EKF	13	10,3		M636413B	M636413C	M636413D
	BA 47-63N, 4P 16A 6kA_* PROXIMA EKF	16	11,4		M636416B	M636416C	M636416D
	BA 47-63N, 4P 20A 6kA_* PROXIMA EKF	20	13,4		M636420B	M636420C	M636420D
	BA 47-63N, 4P 25A 6kA_* PROXIMA EKF	25	13,6		M636425B	M636425C	M636425D
	BA 47-63N, 4P 32A 6kA_* PROXIMA EKF	32	13,8		M636432B	M636432C	M636432D
	BA 47-63N, 4P 40A 6kA_* PROXIMA EKF	40	15,5		M636440B	M636440C	M636440D
	BA 47-63N, 4P 50A 6kA_* PROXIMA EKF	50	20,5		M636450B	M636450C	M636450D
	BA 47-63N, 4P 63A 6kA_* PROXIMA EKF	63	21,4		M636463B	M636463C	M636463D

ТЕХНИЧЕСКИЕ ХАРАКТЕРИСТИКИ

Параметры	Значения			
Номинальное напряжение U_e , В	230 / 400			
Номинальное рабочее напряжение постоянного тока U_e , В	48			
Частота f_n , Гц	50 / 60			
Число полюсов	1, 2, 3, 4			
Номинальный ток I_n , А	0,5; 1; 2; 3; 4; 5; 6; 8; 10; 13; 16; 20; 25; 32; 40; 50; 63			
Номинальное импульсное выдерживаемое напряжение U_{imp} , кВ	4			
Тип характеристики отключения	B, C, D			
Степень защиты	IP20			
Номинальная наибольшая отключающая способность I_{cp} , А	4500/6000			
Механическая износостойкость, циклов В-О	20 000			
Коммутационная износостойкость, циклов В-О	10 000			
Диапазон рабочих температур, °С	от -40 до +55			
Масса выключателя, не более кг (в зависимости от числа полюсов)	1	2	3	4
	0,1	0,2	0,3	0,4
Минимальное сечение присоединяемого проводника, мм ²	1			
Максимальное сечение присоединяемого проводника, мм ²	25			
Момент затяжки, Н·м	3			

Тип характеристики отключения

- B** – срабатывание электромагнитной защиты при $(3-5) \times I_n$.
C – срабатывание электромагнитной защиты при $(5-10) \times I_n$.
D – срабатывание электромагнитной защиты при $(10-14) \times I_n$.

Температурный коэффициент

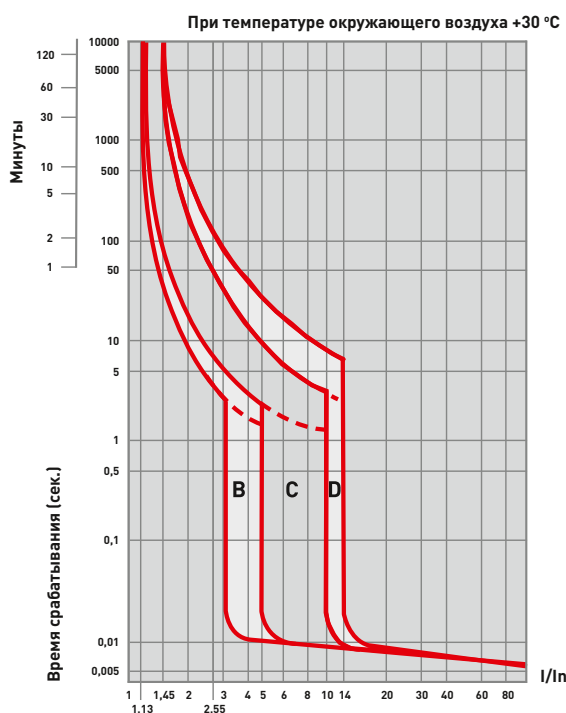
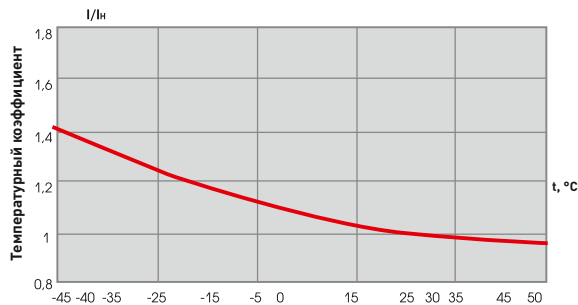

Особенности эксплуатации и монтажа

1. Присоединение

Проводник			Шина соединительная
жесткий	гибкий	с наконечником	PIN, FORK

2. Дополнительные устройства:

- возможна коммутация алюминиевым и медным проводником;
- установка контакта вспомогательного AV-OF EKF (слева);
- установка смещенного вспомогательного и сигнального контакта AV-OF+OF/SD EKF (слева);
- установка контакта сигнального AV-SD EKF (слева);
- установка расцепителя минимального и максимального напряжения AV-MM AVERES EKF (справа);
- установка расцепителя независимого AV-SNT, AV-SNT-DC EKF (справа).
- установка моторных приводов AV-M1, AV-M6/M6S AVERES EKF (слева)

Схема подключения дополнительных устройств

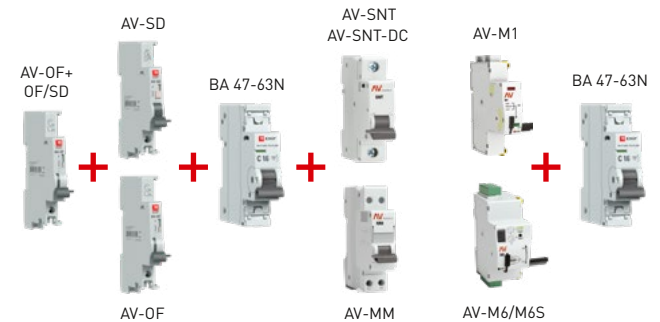

Типовые схемы подключения

Число полюсов			
1P	2P	3P	4P

Габаритные и установочные размеры

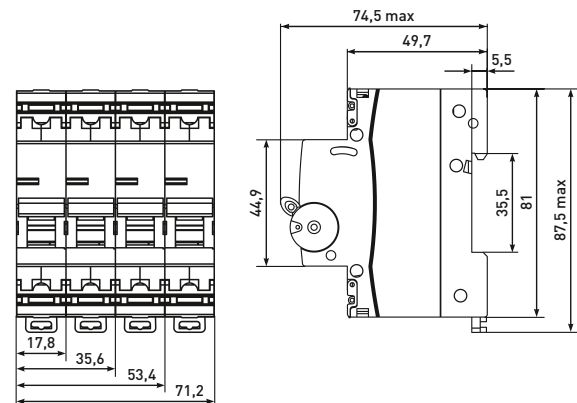

Типовая комплектация

Выключатели автоматические BA 47-63N PROXIMA EKF поставляются в групповой упаковке.

Вся документация доступна по QR-коду на вкладыше / на внутренней стороне упаковки.