

Ассортиментный ряд

У10-553
тип провода ШВВП 3х0,75,
2 розетки



Артикул	Длина шнура, (м)	Макс. мощность (Вт)	Номин. ток (А)	Вес изделия в индивидуальной упаковке (кг)	Транспортная упаковка				Заземление
					Кол-во (шт.)	Вес (кг)	Объем (куб.м)	Габаритные размеры (мм)	
553-02	2	2200	10	0,240	50	13,000	0,067	560×260×460	да
553-03	3	2200	10	0,300	40	13,000	0,058	600×260×370	да
553-05	5	2200	10	0,433	30	13,600	0,046	610×260×290	да
553-07	7	2200	10	0,553	30	17,400	0,067	660×340×300	да
553-10	10	2200	10	0,720	25	19,200	0,095	640×400×370	да

У10-554
тип провода ШВВП 3х0,75,
3 розетки



Артикул	Длина шнура, (м)	Макс. мощность (Вт)	Номин. ток (А)	Вес изделия в индивидуальной упаковке (кг)	Транспортная упаковка				Заземление
					Кол-во (шт.)	Вес (кг)	Объем (куб.м)	Габаритные размеры (мм)	
554-02	2	2200	10	0,257	35	10,000	0,042	540×260×300	да
554-03	3	2200	10	0,314	35	12,200	0,043	550×260×300	да
554-05	5	2200	10	0,467	30	14,200	0,044	600×260×280	да
554-07	7	2200	10	0,600	30	19,000	0,064	650×330×300	да
554-10	10	2200	10	0,760	25	19,700	0,067	640×400×260	да

У10-555
тип провода ШВВП 3х0,75,
4 розетки



Артикул	Длина шнура, (м)	Макс. мощность (Вт)	Номин. ток (А)	Вес изделия в индивидуальной упаковке (кг)	Транспортная упаковка				Заземление
					Кол-во (шт.)	Вес (кг)	Объем (куб.м)	Габаритные размеры (мм)	
555-02	2	2200	10	0,300	30	9,200	0,050	540×330×280	да
555-03	3	2200	10	0,367	30	11,200	0,051	550×330×280	да
555-05	5	2200	10	0,480	25	12,600	0,055	600×330×280	да
555-07	7	2200	10	0,600	25	15,500	0,054	660×330×250	да
555-10	10	2200	10	0,785	20	16,200	0,052	500×400×260	да

СЕРИЯ «ПРЕМИУМ»

Бытовые удлинители серии «Премиум» обладают не только возможностью обеспечить электричеством более энергоемкие приборы, но и несут в себе эстетическую составляющую. Первое достигается за счет использования провода ПВС больших сечений, второе – за счет использования в качестве материала корпуса белоснежного АБС-пластика, более стойкого к механическим воздействиям, чем полистирол. Текстуру изделий из АБС отличает ровный глянец, устойчивый к солнечному свету и легко очищаемый от загрязнений.

Розетки удлинителя рассчитаны на подключение приборов, оборудованных вилками как российского, так и европейского стандартов.

■ БЫТОВЫЕ УДЛИНИТЕЛИ БЕЗ ЗАЗЕМЛЕНИЯ Е-202, Е-203, Е-204

Описание

Удлинители У6-011М, У6-639М, У6-766М имеют прямоугольный корпус с двумя, тремя и четырьмя гнездами розеток соответственно. Гнезда размещены под углом 45° относительно корпуса, что позволяет задействовать максимальное количество гнезд даже при подключении угловых вилок и габаритных адаптеров. Удлинители данных типов позволяют подключать электроприборы с суммарной мощностью до 2200 Вт.

Технические характеристики

Напряжение в сети	220/250 В
Частота тока	50 Гц
Материал корпуса	АБС-пластик
Материал деталей контактных групп:	латунь
Тип провода	ПВС 2х1 мм ²
Условия эксплуатации	от +1 °С до +35 °С, при относительной влажности не более 80 %
Срок службы	не менее 5 лет
Гарантийный срок	36 месяцев
Способ утилизации	как уничтожение бытовых отходов
Комплектность	изделие, упаковочный пакет, паспорт изделия
Цвет	корпус и шнур белые

Требования к безопасности

ЗАПРЕЩАЕТСЯ подключать нагрузку большей мощности;

ЗАПРЕЩАЕТСЯ разбирать изделие;

ЗАПРЕЩАЕТСЯ эксплуатировать изделие с механическими повреждениями корпуса и/или шнура;

ЗАПРЕЩАЕТСЯ эксплуатировать в химически активных и влажных средах.



Индивидуальная упаковка



СЕРИЯ «ПРЕМИУМ»

Применение и рекомендации

Данный тип удлинителей рекомендован для использования внутри помещений (квартиры, офисные помещения), подходят как для продолжительного многократного использования, так и для кратковременных подключений к питающей сети.

В случае присутствия заземления в месте эксплуатации удлинителей, мы рекомендуем Вам обратить внимание на удлинители серии «Премиум» с заземлением.



Преимущества



Прижимная планка:

надежно фиксирует провод внутри удлинителя.



Крепежное отверстие:

на задней стенке позволяет удобно закреплять удлинитель на вертикальной поверхности.



«Глухая» вставка:

из негорючего материала обеспечивает пожаробезопасность удлинителя.

Ассортиментный ряд

E-202
тип провода ПВС 2х1,2,
2 розетки



Артикул	Длина шнура, (м)	Макс. мощность (Вт)	Номин. ток (А)	Вес изделия в индивидуальной упаковке (кг)	Транспортная упаковка				Заземление
					Кол-во (шт.)	Вес (кг)	Объем (куб.м)	Габаритные размеры (мм)	
9631959	2	2200	10	0,200	50	10,700	0,042	520×240×340	нет
9631960	3	2200	10	0,254	50	13,400	0,045	530×260×330	нет
9631961	5	2200	10	0,350	40	14,700	0,048	580×260×310	нет
9631962	7	2200	10	0,450	30	14,200	0,054	560×360×270	нет
9634265	10	2200	10	0,600	30	19,000	0,053	400×330×400	нет

E-203
тип провода ПВС 2х1
3 розетки



Артикул	Длина шнура, (м)	Макс. мощность (Вт)	Номин. ток (А)	Вес изделия в индивидуальной упаковке (кг)	Транспортная упаковка				Заземление
					Кол-во (шт.)	Вес (кг)	Объем (куб.м)	Габаритные размеры (мм)	
9631963	2	2200	10	0,226	50	12,000	0,047	520×240×390	нет
9631964	3	2200	10	0,280	50	14,700	0,052	530×280×350	нет
9631965	5	2200	10	0,375	40	15,700	0,048	570×290×290	нет
9631966	7	2200	10	0,473	30	15,000	0,049	350×340×410	нет
9631967	10	2200	10	0,627	30	19,500	0,057	400×330×430	нет

E-204
тип провода ПВС 2х1
4 розетки



Артикул	Длина шнура, (м)	Макс. мощность (Вт)	Номин. ток (А)	Вес изделия в индивидуальной упаковке (кг)	Транспортная упаковка				Заземление
					Кол-во (шт.)	Вес (кг)	Объем (куб.м)	Габаритные размеры (мм)	
9634266	2	2200	10	0,254	50	13,500	0,064	520×350×350	нет
9631968	3	2200	10	0,305	40	13,000	0,049	530×340×270	нет
9631969	5	2200	10	0,405	40	17,000	0,080	570×300×470	нет
9631970	7	2200	10	0,500	30	15,700	0,050	580×320×270	нет
9631971	10	2200	10	0,650	20	13,600	0,037	440×400×210	нет

БЫТОВЫЕ УДЛИНИТЕЛИ С ЗАЗЕМЛЕНИЕМ E-302, E-303, E-304

Описание

Удлинитель E-302, E-303, E-304 имеют прямоугольный корпус с двумя, тремя и четырьмя гнездами розеток соответственно. Гнезда размещены под углом 45° относительно корпуса, что позволяет задействовать максимальное количество гнезд даже при подключении угловых вилок и габаритных адаптеров. Удлинитель данных типов позволяют подключать электроприборы с суммарной мощностью до 3500 Вт, имеют заземляющий контакт, делающий использование этих приборов не только комфортным, но и безопасным.

Технические характеристики

Напряжение в сети	220/250 В
Частота тока	50 Гц
Материал корпуса	АБС-пластик
Материал деталей контактных групп:	латунь
Тип провода	ПВС 3х1 мм ²
Условия эксплуатации	от +1 °С до +35 °С, при относительной влажности не более 80 %
Срок службы	не менее 5 лет
Гарантийный срок	36 месяцев
Способ утилизации	как уничтожение бытовых отходов
Комплектность	изделие, упаковочный пакет, паспорт изделия
Цвет	корпус и шнур белые

Требования к безопасности

- ЗАПРЕЩАЕТСЯ** подключать нагрузку большей мощности;
- ЗАПРЕЩАЕТСЯ** разбирать изделие;
- ЗАПРЕЩАЕТСЯ** эксплуатировать изделие с механическими повреждениями корпуса и/или шнура;
- ЗАПРЕЩАЕТСЯ** эксплуатировать в химически активных и влажных средах.

Преимущества



Прижимная планка:

надежно фиксирует провод внутри удлинителя.



Корпус из АБС-пластика (Корея):

стойкость к механическим воздействиям, красота и ровный глянец изделий.



Маркировка:

маркировка номинального тока и напряжения на розетках и вилке удлинителя совпадают.



Индивидуальная упаковка



Применение и рекомендации

Данный тип удлинителей рекомендован для использования внутри помещений (квартиры, офисные помещения). Удлинитель используются в местах, где предъявляются повышенные требования к суммарной нагрузке на удлинитель и к эстетической составляющей.

Удлинитель подходит как для продолжительного многократного использования, так и для кратковременных подключений к питающей сети.

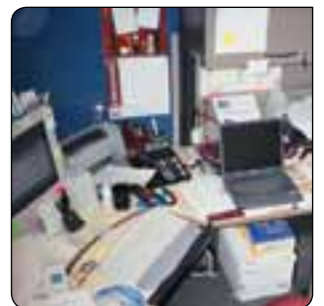

Крепежное отверстие:

на задней стенке позволяет удобно закреплять удлинитель на вертикальной поверхности.



«Глухая» вставка:

из негорючего материала обеспечивает пожаробезопасность удлинителя.

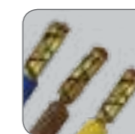

Латунным наконечник:

не допускает распухания жилы, подрезания проволочек крепежным винтом и обеспечивает достаточную площадь контакта между жилой и удлинителем.

Ассортиментный ряд

E-302
тип провода ПВС 3х1
2 розетки



Артикул	Длина шнура, (м)	Макс. мощность (Вт)	Номин. ток (А)	Вес изделия в индивидуальной упаковке (кг)	Транспортная упаковка				Заземление
					Кол-во (шт.)	Вес (кг)	Объем (куб.м)	Габаритные размеры (мм)	
553-02	2	3500	16	0,250	40	13,000	0,054	560×260×370	да
9631973	3	3500	16	0,350	40	16,000	0,058	600×260×370	да
9631974	5	3500	16	0,475	40	22,300	0,059	610×260×370	да
9631975	7	3500	16	0,600	30	21,500	0,067	660×340×300	да

E-303
тип провода ПВС 3х1
3 розетки



Артикул	Длина шнура, (м)	Макс. мощность (Вт)	Номин. ток (А)	Вес изделия в индивидуальной упаковке (кг)	Транспортная упаковка				Заземление
					Кол-во (шт.)	Вес (кг)	Объем (куб.м)	Габаритные размеры (мм)	
9631976	2	3500	16	0,300	40	13,600	0,054	560×260×370	да
9631977	3	3500	16	0,375	40	16,700	0,058	600×260×370	да
9631978	5	3500	16	0,500	40	22,500	0,059	610×260×370	да
9631979	7	3500	16	0,667	30	22,000	0,067	660×340×300	да
9631980	10	3500	16	0,850	20	19,500	0,052	500×400×260	да

E-304
тип провода ПВС 3х1
4 розетки

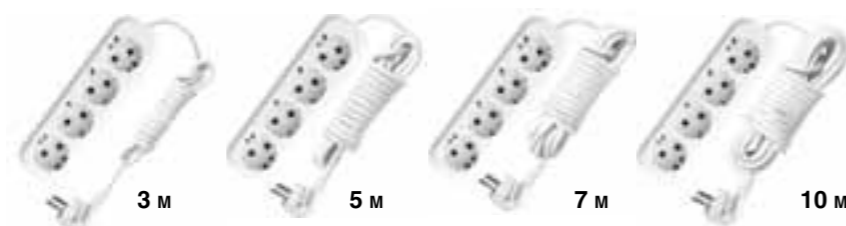

Артикул	Длина шнура, (м)	Макс. мощность (Вт)	Номин. ток (А)	Вес изделия в индивидуальной упаковке (кг)	Транспортная упаковка				Заземление
					Кол-во (шт.)	Вес (кг)	Объем (куб.м)	Габаритные размеры (мм)	
9631981	3	3500	16	0,400	40	17,800	0,063	570×300×370	да
9631982	5	3500	16	0,533	30	18,000	0,059	610×300×280	да
9631983	7	3500	16	0,700	30	23,000	0,067	660×340×300	да
9631984	10	3500	16	0,900	20	20,000	0,052	500×400×260	да

БЫТОВЫЕ УДЛИНИТЕЛИ С ВЫКЛЮЧАТЕЛЕМ S-303, S-304

Описание

Удлинитель S-303, S-304 имеют прямоугольный корпус с тремя и четырьмя гнездами розеток соответственно. Гнезда размещены под углом 45° относительно корпуса, что позволяет задействовать максимальное количество гнезд даже при подключении угловых вилок и габаритных адаптеров. Удлинитель оснащен выключателем с подсветкой, который позволяет одним нажатием отключить/включить подачу электроэнергии на все подключенные приборы-потребители. Удлинитель данных типов позволяют подключать электроприборы с суммарной мощностью до 3500 Вт, имеют заземляющий контакт, делающий использование этих приборов не только комфортным, но и более безопасным.

Применение и рекомендации

Данный тип удлинителей рекомендован для использования внутри помещений (квартиры, офисные помещения). Удлинитель используется в местах, где предъявляются повышенные требования к суммарной нагрузке на удлинитель и к эстетической составляющей.

Удлинитель подходит, как для продолжительного многократного использования, так и для кратковременных подключений к питающей сети. В случае отсутствия заземления в месте эксплуатации удлинителей мы рекомендуем Вам обратить внимание на удлинители серии «Премиум» без заземления.

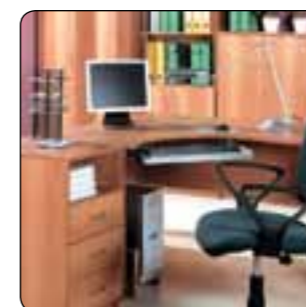
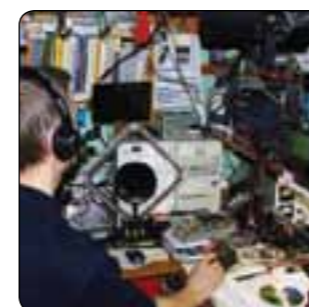

Технические характеристики

Напряжение в сети	220/250 В
Частота тока	50 Гц
Материал корпуса	АБС-пластик
Материал деталей контактных групп	латунь
Тип провода	ПВС 3×1 мм ²
Условия эксплуатации	от +1 °С до +35 °С, при относительной влажности не более 80 %
Срок службы	не менее 5 лет
Гарантийный срок	36 месяцев
Способ утилизации	как уничтожение бытовых отходов
Комплектность	изделие, упаковочный пакет, паспорт изделия
Цвет	корпус и шнур белые



ВПЕРВЫЕ В РОССИИ!
Выключатель
с утопленной кнопкой



Индивидуальная
упаковка



Преимущества

Прижимная планка:
надежно фиксирует провод внутри удлинителя.

Латунный наконечник:
не допускает распухания жилы, подрезания проводочек крепежным винтом и обеспечивает достаточную площадь контакта между жилой и удлинителем.

Маркировка:
маркировка номинального тока и напряжения на розетках и вилке удлинителя совпадают.

Крепежное отверстие:
на задней стенке позволяет удобно закреплять удлинитель на вертикальной поверхности.

«Глухая» вставка:
из негорючего материала обеспечивает пожаробезопасность удлинителя.

Ассортиментный ряд

S-303
тип провода ПВС 3х1
3 розетки



Артикул	Длина шнура, (м)	Макс. мощность (Вт)	Номин. ток (А)	Вес изделия в индивидуальной упаковке (кг)	Транспортная упаковка				Заземление
					Кол-во (шт.)	Вес (кг)	Объем (куб.м)	Габаритные размеры (мм)	
9634418	2	3500	16	0,320	50	28,500	0,056	560×280×450	да
9631986	3	3500	16	0,400	45	32,800	0,057	600×280×420	да
9631987	5	3500	16	0,525	40	32,000	0,053	610×280×370	да
9631988	7	3500	16	0,633	30	40,000	0,044	500×340×300	да
5564573	10	3500	16	1,000	20	19,000	0,040	500×340×450	да

S-304
тип провода ПВС 3х1
34 розетки



Артикул	Длина шнура, (м)	Макс. мощность (Вт)	Номин. ток (А)	Вес изделия в индивидуальной упаковке (кг)	Транспортная упаковка				Заземление
					Кол-во (шт.)	Вес (кг)	Объем (куб.м)	Габаритные размеры (мм)	
9634419	2	3500	16	0,350	40	23,800	0,051	560×320×360	да
9631990	3	3500	16	0,425	35	27,550	0,048	600×320×320	да
9631991	5	3500	16	0,533	30	33,500	0,048	610×320×280	да
9631992	7	3500	16	0,667	30	21,000	0,054	660×360×300	да

Габаритные размеры бытовых удлинителей серий «СТАНДАРТ», «ЛЮКС», «ПРЕМИУМ»

Бытовые удлинители без заземления

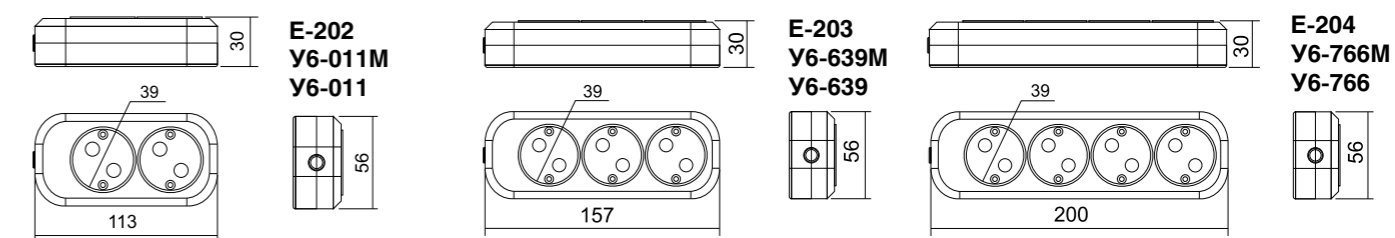

Бытовые удлинители с заземлением

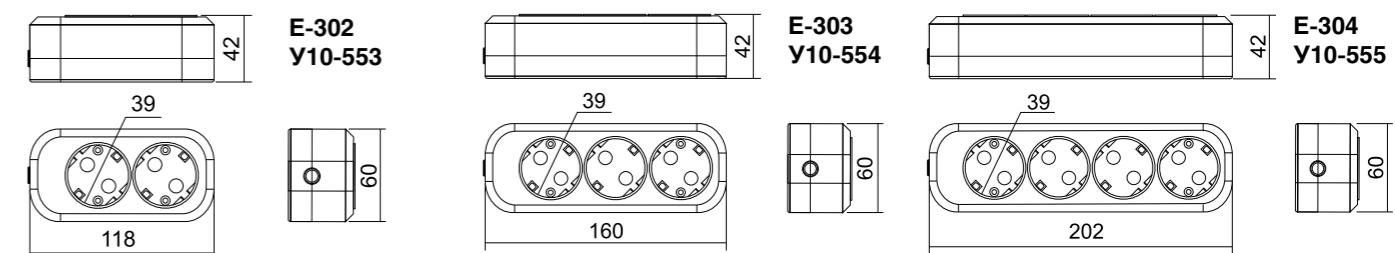

Бытовые удлинители с заземлением и выключателем

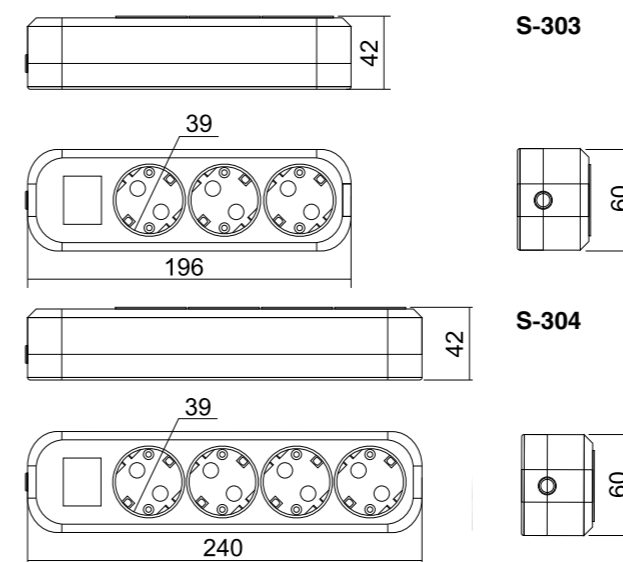

Бытовые удлинители-рулетки

